

# morphyrichards®



## ARC 10 cup filter coffee maker

Please read and keep these instructions

GB

## Cafetière filtre 10 tasses ARC

Merci de bien vouloir lire et conserver ces instructions

F

## Kaffeeautomat ARC für 10 Tassen Filterkaffee

Lesen Sie diese Bedienungsanleitung, und heben Sie sie gut auf

D

## Cafetera de filtro ARC para 10 tazas

Lea estas instrucciones atentamente y guárdelas

E

## ARC filterkoffieapparaat voor 10 kopjes

Lees en bewaar deze instructies zorgvuldig

NL

## Máquina de café ARC com filtro para 10 chávenas

Leia e guarde estas instruções

P

## Macchina per il caffè ARC con filtro per 10 tazzine

Leggere e conservare le presenti istruzioni

I

## ARC filterkaffemaskine til 10 kopper

Læs og gem venligst disse vejledninger

DK

## ARC kaffebryggare för 10 koppar

Läs och behåll dessa anvisningar

S

## Ekspres do kawy ARC z filtrem na 10 filiżanek

Prosimy zapoznać się z niniejszą instrukcją obsługi i zachować ją do użytku w przyszłości

PL

## ARC кофеварка с фильтром на 10 чашек

Внимательно изучите и сохраните данное руководство

RU

## Kávovar ARC s filtrem na deset šáلكů

Přečtěte si tyto pokyny a uschovejte je

CZ

## ARC 10 fincan filtre kahve makinesi

Lütfen bu talimatları okuyun ve saklayın

TR



[www.morphyrichards.com](http://www.morphyrichards.com)

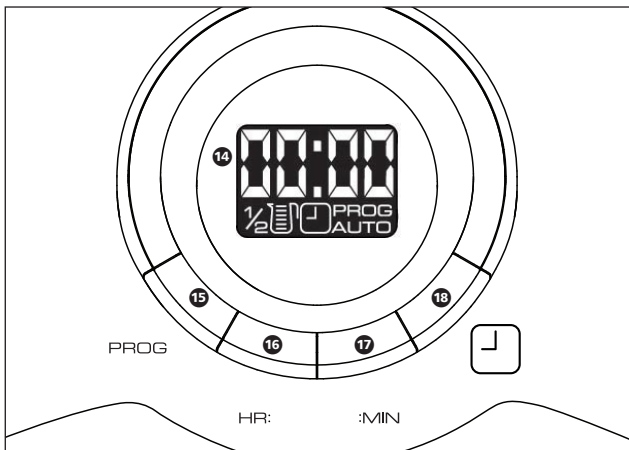
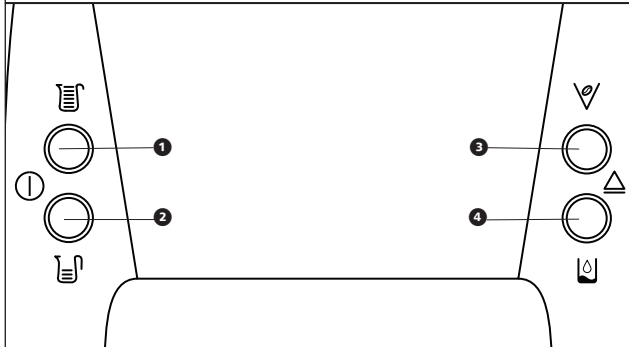
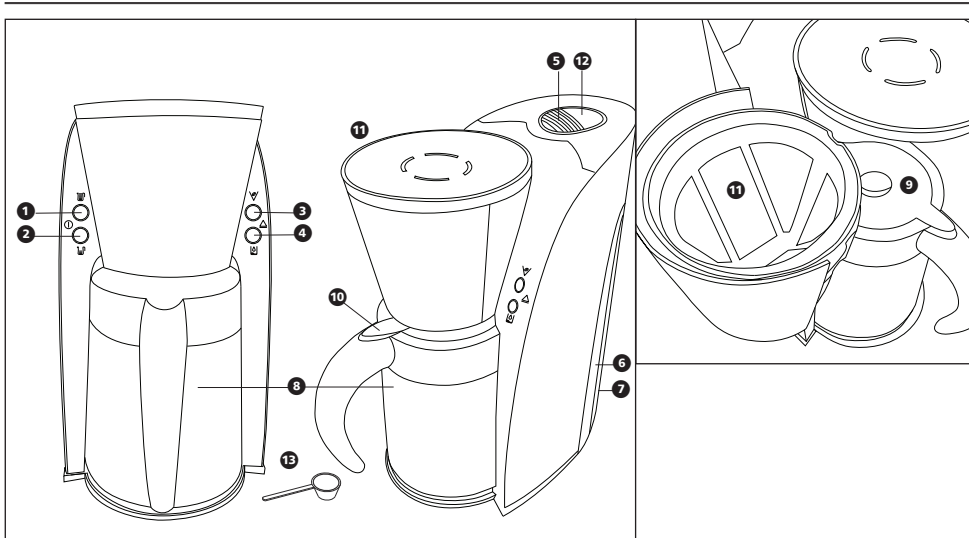

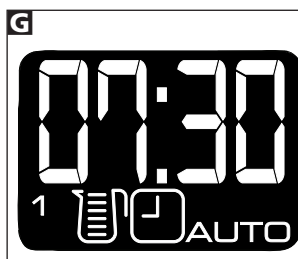
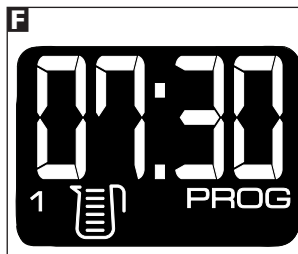
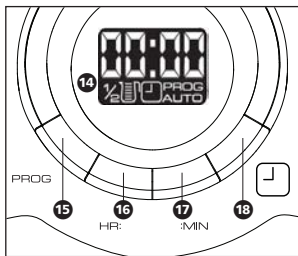
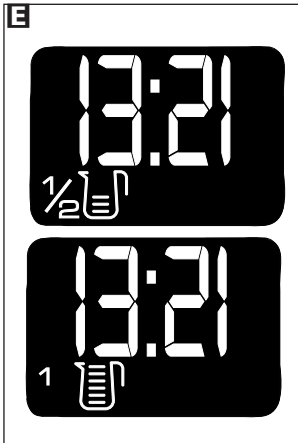
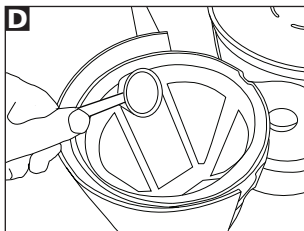
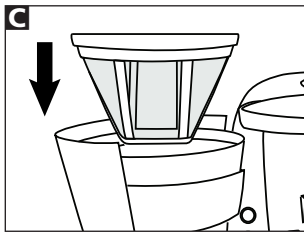
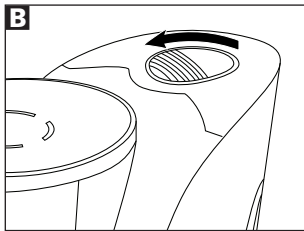
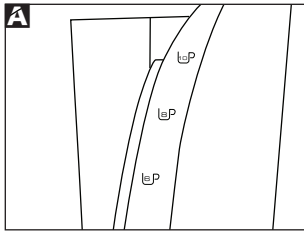

- GB
- F
- D
- E
- NL
- P
- I
- DK
- S
- PL
- RU
- CZ
- TR



## Getting the best from your new coffee maker...

### Warning: Hot water and steam

#### Safety first

Caution must be used when handling hot water, coffee or steam.

#### Run water through your machine before first use

It is important to run water through your coffee maker in order to rinse the machine. You can also run water through to warm your coffee machine.

#### Descale as appropriate for the hardness of the water in your area

It is important to descale as the performance of your coffee maker may be impaired by limescale and other impurities in the water supply.

## IMPORTANT SAFETY INSTRUCTIONS

The use of any electrical appliance requires the following common sense safety rules.

Primarily there is danger of injury or death and secondly the danger of damage to the appliance. These are indicated in the text by the following two conventions:

#### **WARNING: Danger to the person!**

IMPORTANT: Damage to the appliance!

In addition, we offer the following safety advice.

### Location

- This appliance is intended to be used in household and similar applications such as:  
farm houses;  
by clients in hotels, motels and other residential type environments;  
bed and breakfast type environments.  
It is not suitable for use in staff kitchen areas in shops, offices and other working environments.
- Remove all the packaging and retain for future reference.
- Ensure the coffee maker is used on a firm, flat surface.
- Do not use the coffee maker outdoors or in a bathroom.
- Do not place the coffee maker on a highly polished wooden surface as damage may occur to the surface.
- Do not place the coffee maker on or near hot surfaces such as a hot plate, radiant rings or near a naked flame.
- **WARNING: Do not place the coffee maker onto a metal tray or metal surface whilst in use.**

### Other safety considerations

- Disconnect the coffee maker from the mains supply when filling, cleaning or not in use.
- When unplugging, switch the coffee maker off, then remove

the plug from the wall socket.

- Keep the outside of the coffee maker area clean and dry at all times.
- Do not touch hot surfaces. Always use handles or knobs on the coffee maker.
- Do not immerse the coffee maker itself in water and always ensure the electrical connections are kept dry.
- Do not operate any appliance with a damaged cord or plug or after the appliance malfunctions or has been damaged in any manner. Ring the helpline number for advice on examination and repair.
- The use of attachments or tools not recommended or sold by Morphy Richards may cause fire, electric shock or injury.
- Do not use the coffee maker for anything other than its intended purpose.
- If the supply cord is damaged, it must be replaced by the manufacturer, its service agent or similarly qualified persons in order to avoid a hazard.

### Mains lead

- The mains lead should reach without straining from the socket.
- Do not let the mains lead hang over the edge of a worktop where a child could reach it.
- Do not let the lead run across an open space e.g. between a low socket and table, or a cooker or toaster or other hot area which might damage the cable.
- If the supply cord is damaged, it must be replaced by the manufacturer, its service agent or similarly qualified person in order to avoid a hazard.

### Product safety

- Never use warm or hot water to fill the water reservoir.
- Do not overfill the water reservoir.

### Personal safety

- Ensure the lid of the jug is securely in place before pouring.
- Take care to pour hot coffee slowly and carefully without tipping the jug too fast.
- Do not use the jug in a microwave.
- Do not touch metal parts until the unit has cooled.
- This appliance is not intended for use by persons (including children) with reduced physical, sensory or mental capabilities, or lack of experience and knowledge, unless they have been given supervision or instruction concerning use of the appliance by a person responsible for their safety.

### Children

- Children do not understand the dangers associated with operating electrical appliances. Never allow children to use this appliance.
- Children should be supervised to ensure that they do not play with the appliance.

## Treating scalds

- Run cold water over the affected area immediately. Do not stop to remove clothing, get medical help quickly.

## Choice of coffee

- Choose a ground filter specific coffee to use with this machine.

Note: Avoid blends that are very powdery. When the coffee is too finely ground it may block the filter.

## ELECTRICAL REQUIREMENTS

Check that the voltage on the rating plate of your appliance corresponds with your house electricity supply which must be A.C. (Alternating current).

**WARNING: This appliance must be earthed.**

### UK only

For appliances with fitted plug.

If the socket outlets in your home are not suitable for the plug supplied with this appliance the plug should be removed and the appropriate one fitted.

**IMPORTANT : THE PLUG REMOVED FROM THE MAINS LEAD, IF SEVERED, MUST BE DESTROYED AS A PLUG WITH A BARED FLEXIBLE CORD IS HAZARDOUS IF ENGAGED INTO A LIVE SOCKET OUTLET.**

Where used, should the fuse in the 13 amp plug require changing a 13 amp BS1362 fuse must be fitted.

## Features

- 1 Power on/off full carafe button
- 2 Power on/off half carafe button
- 3 Coffee filter release button
- 4 Water reservoir release button
- 5 Water reservoir quick refill lock (manual only)
- 6 Illuminated water gauge
- 7 Removable water tank
- 8 Thermal carafe
- 9 Thermal carafe lid lock
- 10 Coffee pour / release button
- 11 Permanent mesh filter
- 12 Digital interface (digital only)
- 13 Measuring spoon

## DISPLAY *(Digital Only)*

- 14 Digital display
- 15 Programme button
- 16 Hour button
- 17 Minute button
- 18 Auto button

## OPERATING THE APPLIANCE

### Before use

Before using your coffee maker for the first time or if you have not used it for some time, rinse the machine by running water through. Follow the procedure for making coffee, without coffee in the filter holder.

The product that you have purchased is available in two different versions:

- Manual version
- 24 hour automatic timer version

For the complete understanding of how to use your machine, please refer to the specific section related to your version.

Please note that not all variants are available in all countries, please contact your retailer for more information.



## MANUAL INTERFACE VERSION

### Making coffee

- 1 Press the water reservoir release button 4 to remove the water reservoir 7 and fill with the required amount of water using the level indicator 6 as a guide. The water level indicator is marked in cups A. Do not overfill past the 10 cups mark.
  - The manual version of the Arc coffee maker features a quick refill cap on the top of the unit B. Simply twist the cap to unlock and fill with the required amount of water using the level indicator 6 as a guide.
- 2 Press the coffee filter release button 3 to open the filter compartment. The compartment will automatically open.
- 3 Ensure the filter is sitting properly in the filter holder C. Spoon the required amount of ground filter coffee into the mesh filter 11, spreading evenly D. We suggest two level measuring spoon for every cup (20 spoons maximum).
- 4 Close the compartment, ensure the filter compartment is closed and latched properly. Otherwise the machine will not function correctly.
- 5 Slide the carafe 8 into the coffee maker, because there is no hot plate, please ensure the carafe sits correctly on the base recess.
  - Ensure the jug lid is fully closed by turning the lid lock clockwise 9, this ensures the maximum temperature is maintained in the jug. To ensure the coffee is kept as warm as possible, we advise you rinse your thermal carafe in hot water before use.
  - Please note the jug lid must be in place during the brewing process; otherwise the non-drip valve will not open, causing the filter to flood.
- 6 Plug the filter coffee maker in at the wall socket and switch on, if applicable, press either the full carafe power on/off button 1 or the half carafe power on off button 2, depending on the number of cups required. The relevant button will illuminate.

- 7 If no buttons are pressed for 2 seconds the coffee maker will begin brewing. The water gauge will illuminate. The hot water will start to flow through the coffee grounds and into the jug as coffee for you to enjoy.
- When the brewing process is complete, the power light and the internal water tank illumination switches off. We recommend you switch off your coffee maker at the mains as soon as brewing is complete.
  - The thermal carafe **8** will keep the coffee warm in the jug for up to four hours.
  - The anti drip valve will prevent any remaining coffee dripping onto the base recess during serving.
  - We suggest consuming your coffee within four hours, after this time we suggest brewing another jug of fresh coffee.
  - **WARNING: The coffee maker is hot and will remain hot for some time after switching off.**

#### NOTE:

- To cancel brewing press the appropriate on/off button once.
- Remember to turn off the machine at the mains when you have finished.
- Allow the unit to cool.
- Remove the permanent filter and empty the used coffee grounds. Wash the filter immediately and dry thoroughly.

## DIGITAL INTERFACE VERSION

### Setting the clock

- When the machine is plugged in, the display will flash 00:00 dimly.
  - To set the time, press the hour button **16** and minute button **17** to reach the desired time.
- The clock will be reset each time the product is unplugged at the wall.

NOTE: The clock is a 24 hour clock.

### Making coffee

- 1 Press the Release button **4** to remove the water reservoir **7** and fill with the required amount of water using the level indicator **6** as a guide. The water level indicator is marked in cups **A**. Do not overfill past the 10 cups mark.
  - 2 Press the coffee filter release button **3** to open the filter compartment. The compartment will automatically open.
  - 3 Ensure the filter is sitting properly in the filter holder **C**. Spoon the required amount of ground filter coffee into the mesh filter **11**, spreading evenly **D**. We suggest two level measuring spoon for every cup (20 spoons maximum).
  - 4 Close the compartment. Ensure the filter compartment is closed and latched properly, otherwise the machine will not function correctly.
  - 5 Slide the carafe **8** into the coffee maker, because there is no hot plate, please ensure the carafe sits correctly on the base recess.
- Ensure the jug lid is fully closed by turning the lid lock

clockwise **9**, this ensures the maximum temperature is maintained in the jug. To ensure the coffee is kept as warm as possible, we advise you rinse your thermal carafe in hot water before use.

- Please note the jug lid must be in place during the brewing process; otherwise the non-drip valve will not open, causing the filter to flood.
- 6 Plug the filter coffee maker in at the wall socket and switch on, if applicable, press either the full carafe power on/off button **1** or the half carafe power on off button **2**, depending on the number of cups required. The relevant button will illuminate and the selection will be highlighted on the display **E**.
  - 7 If no buttons are pressed for 2 seconds the coffee maker will begin brewing. The water gauge will illuminate. The hot water will start to flow through the coffee grounds and into the jug as coffee for you to enjoy.
- When the brewing process is complete, the product remains on, we recommend you switch off your coffee maker as soon as brewing is complete.
  - The thermal carafe **8** will keep the coffee warm in the jug for up to four hours.
  - The anti drip valve will prevent any remaining coffee dripping onto the base recess during serving.
  - We suggest consuming your coffee within four hours, after this time we suggest brewing another jug of fresh coffee.
  - **WARNING: The coffee maker is hot and will remain hot for some time after switching off.**

#### NOTE:

- To cancel brewing press the on/off button once.
- Remember to turn off the machine when you have finished.
- Allow the unit to cool.
- Remove the permanent filter and empty the used coffee grounds. Wash the filter immediately and dry thoroughly.

### Auto brew mode

An automatic brewing start time can be set when the machine is either; switched on, on standby or while already brewing.

- 1 Press the Programme button **15**, the display will change to show the previous set time and cup selection (flashing). If no previous setting has been made, or if the machine has been unplugged since the last setting, the default setting will be shown (12:00 and full carafe).
- 2 Press either the full carafe power on/off button **1** or the half carafe power on off button **2**, depending on the number of cups required. The relevant button will illuminate. The icon will be highlighted on the display.
- 3 Press the hour **16** and minute **17** buttons to get the desired time. The start time will stop flashing.

#### NOTE:

- The programming mode indicator continues to flash to show the display is still in programming mode.
- 4 If the programme button **15** is pressed again or if no buttons

are pressed within 5 seconds the cup selection setting and the start time are memorised.

- 5 To activate the automatic timer function, press the auto button **18**.

- The display will change to show the programmed time and cup selection setting for 5 seconds. The display will then change to show the time, the automatic timer function is set.
- With the automatic function activated, the coffee maker will turn on at the desired time and start to brew the coffee.
- The time selected in the automatic brewing mode is when the coffee maker will begin brewing. A full carafe of coffee (10 cups) will take approximately 8 minutes to brew.

NOTE:

- If the auto button **18** is pressed during the automatic timer function will be activated.
  - If setting the automatic timer function during the brewing process, wait until the process is complete before pressing the auto button.
- 6 Press the auto button again **18** to cancel the automatic function, the timer function indicator will disappear. The machine will keep in the memory the cup selection setting and start time until it is unplugged from the mains socket.
- 7 To change the start time and the number of cups, repeat steps 1-5.

WARNING: Remember to fill the water tank with water and the filter with coffee before activating the auto function.

NOTE:

- The Clock is a 24 hour clock.
- If no buttons are pressed, the display will revert to the time display within 5 seconds.

### Cup selection function

- 1 This machine has a special selector that maintains the quality of coffee brewed in relation to the number of cups selected. There are two options available:
- **1/2 carafe** (1-5 cups)
  - **1 carafe** (6-10 cups)
- 2 The selection needs to be set in relation to the amount of water in the water tank and the amount of coffee powder in the filter.
- 3 The incorrect selection of this function will not affect the functionality of the machine, however the quality and taste of the coffee brewed will be affected.
- 4 The cup selection function can also be used to achieve a stronger or weaker cup of coffee.
- The following table shows the settings to use in relation to the volume of water in the tank to help achieve a stronger or weaker coffee. Feel free to experiment with different settings until you achieve the desired strength of coffee to suit your own personal taste.

	1-5 cups	6-10 cups
1/2 Carafe	Standard	Stronger
1 Carafe	Weaker	Standard

## CLEANING AND MAINTENANCE

### Refilling

- 1 Switch off the coffee maker, and allow 30 minutes to cool.
  - 2 Press the water reservoir release button **4** to remove the water reservoir and fill with the required amount of water using the level indicator **6** as a guide. Both the water and level indicator are marked in cups **A**.
- The manual version of the ARC coffee maker features a quick refill cap on the top of the unit **13**. Simply twist the cap to unlock and fill with the required amount of water using the level indicator as a guide.

### Descaling

- If you live in a harder water area, we recommend that your coffee maker is descaled at regular intervals, eg. every 2-3 months. In areas of moderately hard water, you should descale every 6 months.
- If the water filters through more slowly than usual, it is a sign that descaling is necessary.
- We recommend you to use proprietary liquid descaler which is especially made for coffee makers and plastic kettles. Follow the instructions on the bottle or sachet, and then operate the coffee maker with just water 3 times before making coffee.
- Do not use kettle descaler unless the packet specifically states it is suitable for coffee makers.

NOTE:

- **The permanent mesh filter should not be in place during descaling.**

### Cleaning care

- 1 Unplug the coffee maker, and allow to cool.
  - 2 Do not immerse the coffee maker in liquid.
  - 3 Rinse the water tank occasionally with cold water. Do not use a cloth, as any residue or lint left behind may clog the coffee maker.
  - 4 Remove the permanent filter **11** and filter holder, discard the used coffee grinds and wash with warm soapy water. Extended soaking is recommended at the same time as descaling. Rinse and dry thoroughly.
  - 5 Wash the carafe in warm soapy water. Rinse and dry all parts thoroughly.
- NOTE: The carafe is NOT dishwasher safe.**
- 6 Wipe all external surfaces with a damp cloth and dry thoroughly.
- Care must be taken to ensure the non drip valve situated on the bottom of the filter holder is not damaged during cleaning.
  - Never use harsh or abrasive cleaners.

GB

## HELPLINE

If you have any difficulty with your appliance, do not hesitate to call. We are more likely to be able to help than the store from where you bought it.

Please have the following information ready to enable our staff to deal with your enquiry quickly:

- Name of the product.
- Model number as shown on the underside of the appliance.
- Serial number as shown on underside of the appliance.

**UK Helpline 0844 871 0946**

**Replacement Parts 0844 873 0712**

**Ireland Helpline 1800 409 119**

## WEBSITE

You may also contact us through our website, or visit the site to browse and purchase appliances, spare parts and accessories from the extensive Morphy Richards range.

**[www.morphyrichards.com](http://www.morphyrichards.com)**

## YOUR TWO YEAR GUARANTEE

It is important to retain the retailers receipt as proof of purchase. Staple your receipt to this back cover for future reference.

Please quote the following information if the product develops a fault. These numbers can be found on the base of the product.

Model no.

Serial no.

All Morphy Richards products are individually tested before leaving the factory. In the unlikely event of any appliance proving to be faulty within 28 days of purchase it should be returned to the place of purchase for it to be replaced.

If the fault develops after 28 days and within 24 months of original purchase, you should contact the Helpline number quoting Model number and Serial number on the product, or write to Morphy Richards at the address shown.

You may be asked to return a copy of proof of purchase.

Subject to the exclusions set out below (see Exclusions) the faulty appliance will then be repaired or replaced and dispatched usually within 7 working days of receipt.

If for any reason this item is replaced during the 2 year guarantee period, the guarantee on the new item will be calculated from original purchase date. Therefore it is vital to retain your original till receipt or invoice to indicate the date of initial purchase.

To qualify for the 2 year guarantee the appliance must have been used according to the instructions supplied. For example crumb trays should have been emptied regularly.

## EXCLUSIONS

Morphy Richards shall not be liable to replace or repair the goods under the terms of the guarantee where:

- 1 The fault has been caused or is attributable to accidental

use, misuse, negligent use or used contrary to the manufacturers recommendations or where the fault has been caused by power surges or damage caused in transit.

- 2 The appliance has been used on a voltage supply other than that stamped on the products.
- 3 Repairs have been attempted by persons other than our service staff (or authorised dealer).
- 4 Where the appliance has been used for hire purposes or non domestic use.
- 5 The appliance is second hand.
- 6 Morphy Richards are not liable to carry out any type of servicing work, under the guarantee.
- 7 The guarantee excludes consumables such as bags, filters and glass carafes.
- 8 Batteries and damage from leakage are not covered by the guarantee.

This guarantee does not confer any rights other than those expressly set out above and does not cover any claims for consequential loss or damage. This guarantee is offered as an additional benefit and does not affect your statutory rights as a consumer.

## AUSTRALIAN WARRANTY

This appliance is guaranteed for 2 years against faulty material, components and workmanship.

This warranty is in addition and does not affect your statutory rights.

Proof of purchase must be produced for any warranty benefit.

In the unlikely event of any appliance proving to be faulty, securely pack and return the item to the place of purchase accompanied by the original receipt or invoice.

## Not covered by this warranty

*(Australian only)*

- If the appliance has not been used in accordance with the manufacturers' recommendations or Instructions.
- If the fault is deemed to be caused by abuse, misuse, neglect, modifications or in proper use and or care  
Eg: Kettles: Excessive build up of scale.  
Toasters: Excessive build up of crumbs or foreign matter etc.
- Connection to incorrect voltage to that stamped on the product.
- Unauthorised repairs.
- Appliance used other than for domestic purposes.
- Excluding bags, filters, glass, carafes, and cutting blades.
- Freight and insurance costs.

If for any reason this item is replaced during the 2 year guarantee period, the guarantee on the new item will be calculated from original purchase date. Therefore it is vital to retain your original receipt or invoice to indicate the date of original purchase.

Morphy Richards's policy is to continually improve quality design and product quality. The company therefore reserves the right to change any specifications or to carry out modifications as deemed worthy at any time.

The Australian supplier ASKO Appliances reserves the right to repair, modify, exchange or replace the faulty appliance with the same or similar model or product of equivalent value.

F

## Pour utiliser au mieux votre nouvelle cafetière...

**Danger: Eau chaude et vapeur**

### Priorité à la sécurité

L'eau chaude, le café chaud et la vapeur sont dangereux et doivent être manipulés avec précaution.

### Avant la première utilisation, remplissez le réservoir d'eau et faites fonctionner la cafetière sans mettre de café

Cette procédure est importante car elle permet de rincer l'appareil. Vous pouvez aussi le faire si vous souhaitez la réchauffer.

### Détartrez l'appareil en fonction de la dureté de l'eau de votre région

Il est important de détartrer l'appareil, car les dépôts de calcaire et autres impuretés présentes dans l'eau gênent son fonctionnement.

## CONSIGNES DE SÉCURITÉ IMPORTANTES

Lorsque vous utilisez tout appareil électrique, vous devez respecter des consignes de sécurité de bon sens.

Tout appareil électrique peut blesser ou même provoquer la mort. Vous risquez également d'endommager l'appareil. Ces dangers sont indiqués dans le texte par les deux conventions suivantes :

**DANGER : Risque de blessure !**

**IMPORTANT : Risque pour l'appareil !**

Nous vous donnons également les conseils de sécurité suivants.

### Positionnement

- Cet appareil est conçu pour être utilisé dans des applications domestiques et similaires telles que :

les fermes ;

par les clients dans les hôtels, motels et autres environnements de type résidentiel ;

les environnements de type "Bed and Breakfast".

Il ne convient pas pour une utilisation dans les cuisines réservées au personnel des magasins, bureaux et autres lieux de travail.

- Déballer l'appareil et conserver l'emballage.
- Placez la cafetière sur une surface solide et plate.

- N'utilisez jamais la cafetière à l'extérieur ou dans une salle de bains.
- Ne mettez jamais la cafetière sur une surface en bois ciré car elle pourrait l'endommager.
- Ne placez pas la cafetière sur ou près de surfaces chaudes comme des plaques électriques ou radiantes, ou près d'une flamme nue.
- DANGER : Ne placez pas la cafetière sur un plateau en métal ou sur une surface métallique pendant qu'elle fonctionne.**

## Autres consignes de sécurité

- Débranchez la cafetière du secteur lorsque vous la nettoyez ou lorsque vous ne l'utilisez pas.
- Avant de débrancher l'appareil, mettez la cafetière hors tension puis débranchez la fiche de la prise murale.
- L'extérieur de la cafetière doit rester propre et sec.
- Ne touchez jamais les surfaces chaudes. Utilisez toujours les poignées ou boutons de la cafetière.
- Ne plongez pas l'appareil lui-même dans l'eau, et gardez toujours les connexions électriques au sec.
- N'utilisez jamais un appareil dont le cordon ou la fiche d'alimentation est endommagé, ou après un mauvais fonctionnement de l'appareil, ou encore si l'appareil a été endommagé de quelque manière que ce soit. Appelez le numéro d'assistance pour avoir des conseils sur le contrôle et la réparation de l'appareil.
- N'utilisez pas d'accessoires ou outils non recommandés par Morphy Richards, car ils pourraient entraîner un incendie, un choc électrique ou une blessure.
- N'utilisez jamais la cafetière pour un usage non prévu.
- Si le cordon d'alimentation est endommagé, il doit être remplacé par le fabricant, son agent de service ou une personne qualifiée afin d'éviter tout risque.

## Cordon d'alimentation secteur

- Ne tendez pas excessivement le cordon d'alimentation.
- Ne laissez pas le cordon d'alimentation dépasser du bord d'un plan de travail, à un endroit où un enfant pourrait l'atteindre.
- Ne laissez pas passer le cordon au-dessus d'un vide, par exemple entre une prise murale et une table, ou au-dessus d'une cuisinière ou d'une autre surface chaude qui pourrait endommager le câble.
- Si le cordon d'alimentation est endommagé, il doit être remplacé par le fabricant, son agent de service ou une personne qualifiée afin d'éviter tout risque.

## Sécurité de l'appareil

- Ne remplissez jamais le réservoir avec de l'eau tiède ou chaude.
- Ne dépassez pas le niveau maximum du réservoir d'eau.

GB

F

## Sécurité personnelle

- Avant de verser le café, vérifiez que le couvercle de la verseuse tient bien en place.
- Versez le café doucement et soigneusement, sans incliner la carafe trop rapidement.
- Ne mettez pas la verseuse au micro-ondes.
- Attendez que l'appareil ait refroidi pour toucher les parties métalliques.
- Cet appareil n'est pas conçu pour être utilisé par des personnes (y compris les enfants) ayant des capacités physiques, sensorielles ou mentales réduites, ou un manque d'expérience et de connaissance, sauf si elles sont surveillées ou si elles ont reçu des instructions concernant l'utilisation de l'appareil par une personne responsable de leur sécurité.

## Les enfants

- Les enfants ne comprennent pas les dangers liés à l'utilisation d'appareils électriques. N'autorisez jamais un enfant à utiliser cet appareil.
- Les enfants doivent être supervisés pour les empêcher de jouer avec l'appareil.

## Traitement des brûlures

- Faites couler immédiatement de l'eau froide sur la zone touchée. Ne prenez pas le temps de vous changer, appelez rapidement un médecin.

## Choix du café

- Choisissez un café filtre moulu à utiliser avec cette machine.

Remarque : Evitez les mélanges très poudreux. Si le café est moulu trop finement, il risque d'obstruer le filtre.

## ALIMENTATION ÉLECTRIQUE

Vérifiez que la tension indiquée sur la plaque signalétique de l'appareil correspond à l'alimentation électrique de votre domicile, qui doit être en courant alternatif (CA).

**DANGER : Cet appareil doit être mis à la terre.**

## Caractéristiques

- 1 Bouton marche/arrêt carafe pleine
- 2 Bouton marche/arrêt demi-carafe
- 3 Bouton de dégagement du filtre à café
- 4 Bouton de dégagement du réservoir d'eau
- 5 Verrou de remplissage rapide du réservoir d'eau (cafetière manuelle uniquement)
- 6 Jauge à eau éclairée
- 7 Réservoir d'eau amovible
- 8 Carafe thermique
- 9 Verrou du couvercle de la carafe thermique
- 10 Bouton de versage / dégagement du café
- 11 Filter permanent
- 12 Interface numérique (cafetière numérique uniquement)
- 13 Cuillère doseuse

## AFFICHAGE (cafetière numérique uniquement)

- 14 Affichage numérique
- 15 Bouton programme
- 16 Bouton des heures
- 17 Bouton des minutes
- 18 Bouton Auto

## UTILISATION DE L'APPAREIL

### Avant la première utilisation

Avant d'utiliser votre cafetière pour la première fois, ou si vous ne l'avez pas utilisée depuis un certain temps, rincez-la en y faisant circuler de l'eau. Pour ce faire, suivez la procédure de préparation du café, mais sans mettre de café dans le porte-filtre.

Le produit que vous avez acheté est disponible en deux versions différentes :

- Version manuelle
- Version avec minuterie automatique 24 heures

Pour bien comprendre le fonctionnement de votre cafetière, veuillez vous référer à la section spécifique qui traite de votre version.

Veillez noter que toutes les variantes ne sont pas disponibles dans tous les pays. Pour de plus amples informations, veuillez contacter votre revendeur.

## VERSION INTERFACE MANUELLE

### Pour faire du café

- 1 Appuyez sur le bouton de dégagement du réservoir d'eau **4** pour retirer le réservoir d'eau **7** et remplissez-le avec la quantité d'eau requise en vous servant de l'indicateur de niveau **6** comme repère. L'indicateur de niveau d'eau indique le nombre de tasses **A**. Ne dépassez pas le repère 10 tasses.
  - La version manuelle de la cafetière ARC est dotée d'un bouchon de remplissage rapide situé en haut de l'appareil **B**. Tournez simplement le bouchon pour le déverrouiller et remplissez avec la quantité d'eau requise en vous servant de l'indicateur de niveau **6** comme repère.
- 2 Appuyez sur le bouton de dégagement du filtre à café **3** pour ouvrir le compartiment du filtre. Le compartiment s'ouvrira automatiquement.
- 3 Vérifiez que le filtre est positionné correctement dans le porte-filtre **C**. Mettez la quantité souhaitée de café moulu dans le filtre **11** en l'égalisant **D**. Nous vous suggérons deux cuillères doseuses rases par tasse (20 cuillères au maximum).
- 4 Fermez le compartiment en veillant à ce que le compartiment du filtre soit fermé et verrouillé correctement. Si ce n'est pas le cas, la cafetière ne fonctionnera pas correctement.
- 5 Faites coulisser la carafe **8** dans la cafetière. Comme il n'y a pas de plaque chauffante, veillez à ce que la carafe repose correctement sur le logement du socle.

- Vérifiez que le couvercle de la verseuse est bien fermé en tournant le verrou du couvercle dans le sens horaire **9**. La température maximale est ainsi maintenue dans la verseuse. Pour que le café puisse être conservé aussi chaud que possible, nous vous conseillons de rincer votre carafé thermique à l'eau chaude avant de l'utiliser.
  - Veuillez noter que le couvercle de la verseuse doit rester en place pendant la préparation du café, sans quoi la valve antigoutte ne s'ouvrira pas et le filtre débordera.
- 6 Branchez la cafetière filtre à la prise murale et mettez-la sous tension. Le cas échéant, appuyez sur le bouton marche/arrêt carafe pleine **1** ou sur le bouton marche/arrêt demi-carafé **2**, en fonction du nombre de tasses souhaité. Le bouton correspondant s'allumera.
  - 7 Si vous n'appuyez sur aucun bouton pendant 2 secondes, la cafetière commencera le processus de préparation du café. La jauge à eau s'allumera. L'eau chaude commencera à imprégner le café moulu et à passer dans la verseuse. Le café sera alors prêt à être dégusté.
- Une fois le processus de préparation du café terminé, le voyant de mise sous tension et l'éclairage intérieur du réservoir d'eau s'éteignent. Nous vous recommandons de débrancher votre cafetière du secteur dès que la préparation du café est terminée.
  - La carafé thermique **8** permet de garder le café au chaud dans la verseuse pendant près de quatre heures.
  - La valve antigoutte empêchera le café restant de s'égoutter sur le logement du socle lorsque vous servirez le café.
  - Nous vous recommandons de consommer votre café sous quatre heures. Passé ce délai, nous vous suggérons de préparer du café frais.
  - **DANGER : La cafetière est chaude et reste chaude pendant un certain temps, même une fois que la cafetière est arrêtée.**

#### REMARQUE :

- Pour annuler la préparation du café, appuyez une fois sur le bouton marche/arrêt approprié.
- N'oubliez pas de débrancher la cafetière du secteur lorsque vous avez terminé.
- Laissez refroidir l'appareil.
- Enlevez le filtre permanent et jetez le marc de café. Lavez immédiatement le filtre et séchez-le soigneusement.

## VERSION INTERFACE NUMÉRIQUE

### Réglage de l'horloge

- Lorsque la cafetière est branchée, l'écran affiche 00:00:00 faiblement en clignotant.
- Pour régler l'heure, appuyez sur le bouton des heures **16** et le bouton des minutes **17** pour atteindre l'heure désirée. L'horloge sera remise à zéro chaque fois que la cafetière sera débranchée du secteur.

REMARQUE : L'horloge est une horloge de 24 heures.

## Pour faire du café

- 1 Appuyez sur le bouton de dégagement **4** pour retirer le réservoir d'eau **7** et remplissez-le avec la quantité d'eau requise en vous servant de l'indicateur de niveau **6** comme repère. L'indicateur de niveau d'eau indique le nombre de tasses **A**. Ne dépassez pas le repère 10 tasses.
  - 2 Appuyez sur le bouton de dégagement du filtre à café **3** pour ouvrir le compartiment du filtre. Le compartiment s'ouvrira automatiquement.
  - 3 Vérifiez que le filtre est positionné correctement dans le porte-filtre **C**. Mettez la quantité souhaitée de café moulu dans le filtre **11** en égalisant **D**. Nous vous suggérons deux cuillères doseuses rases par tasse (20 cuillères au maximum).
  - 4 Fermez le compartiment. Veillez à ce que le compartiment du filtre soit fermé et verrouillé correctement, faute de quoi la cafetière ne fonctionnera pas correctement.
  - 5 Faites coulisser la carafé **8** dans la cafetière. Comme il n'y a pas de plaque chauffante, veillez à ce que la carafé repose correctement sur le logement du socle.
- Vérifiez que le couvercle de la verseuse est bien fermé en tournant le verrou du couvercle dans le sens horaire **9**. La température maximale est ainsi maintenue dans la verseuse. Pour que le café puisse être conservé aussi chaud que possible, nous vous conseillons de rincer votre carafé thermique à l'eau chaude avant de l'utiliser.
  - Veuillez noter que le couvercle de la verseuse doit rester en place pendant la préparation du café, sans quoi la valve antigoutte ne s'ouvrira pas et le filtre débordera.
- 6 Branchez la cafetière filtre à la prise murale et mettez-la sous tension. Le cas échéant, appuyez sur le bouton marche/arrêt carafe pleine **1** ou sur le bouton marche/arrêt demi-carafé **2**, en fonction du nombre de tasses souhaité. Le bouton correspondant s'allumera et la sélection sera mise en surbrillance sur l'affichage **E**.
  - 7 Si vous n'appuyez sur aucun bouton pendant 2 secondes, la cafetière commencera le processus de préparation du café. La jauge à eau s'allumera. L'eau chaude commencera à imprégner le café moulu et à passer dans la verseuse. Le café sera alors prêt à être dégusté.
- Une fois le processus de préparation terminé, la cafetière restera allumée. Nous vous recommandons de l'éteindre dès que la préparation du café est terminée.
  - La carafé thermique **8** permet de garder le café au chaud dans la verseuse pendant près de quatre heures.
  - La valve antigoutte empêchera le café restant de s'égoutter sur le logement du socle lorsque vous servirez le café.
  - Nous vous recommandons de consommer votre café sous quatre heures. Passé ce délai, nous vous suggérons de préparer du café frais.
  - **DANGER : La cafetière est chaude et reste chaude pendant un certain temps, même une fois que la cafetière est arrêtée.**

REMARQUE :

- Pour annuler la préparation du café, appuyez une fois sur le bouton marche/arrêt.
- N'oubliez pas d'éteindre la cafetière lorsque vous avez terminé.
- Laissez refroidir l'appareil.
- Enlevez le filtre permanent et jetez le marc de café. Lavez immédiatement le filtre et séchez-le soigneusement.

### Mode préparation automatique

Une heure de départ de préparation automatique peut être réglée lorsque la cafetière est sous tension, en veille ou déjà en train de préparer du café.

- 1 Appuyez sur le bouton programme **15**, l'affichage changera pour indiquer l'heure réglée précédemment et la sélection des tasses en clignotant. Si aucun réglage n'a été effectué précédemment ou si la cafetière a été débranchée depuis le dernier réglage, le paramétrage par défaut sera affiché : 12:00 et carafe pleine.
- 2 Appuyez sur le bouton marche/arrêt carafe pleine **1** ou sur le bouton marche/arrêt demi-carafe **2**, en fonction du nombre de tasses souhaité. Le bouton correspondant s'allumera. L'icône sera mise en surbrillance sur l'affichage.
- 3 Appuyez sur les boutons des heures **16** et des minutes **17** pour régler l'heure désirée. L'heure de départ s'arrêtera de clignoter.

REMARQUE :

- L'indicateur des modes de programmation continuera à clignoter pour indiquer que l'affichage est toujours en mode programmation.
- 4 Si vous appuyez à nouveau sur le bouton programme **15** ou si vous n'appuyez sur aucun bouton pendant 5 secondes, le réglage de sélection des tasses et l'heure de départ sont mémorisés.
  - 5 Pour activer la fonction de minuterie automatique, appuyez sur le bouton Auto **18**.
    - L'affichage changera pour indiquer l'heure programmée et le réglage de sélection des tasses pendant 5 secondes. L'affichage changera pour indiquer l'heure, ce qui signifie que la fonction de minuterie automatique est réglée.
    - Avec la fonction automatique activée, la cafetière s'allumera à l'heure souhaitée et commencera à préparer le café.
    - L'heure sélectionnée en mode préparation automatique est l'heure à laquelle la cafetière commencera à préparer le café. La préparation d'une pleine carafe de café (10 tasses) prend environ 8 minutes.

REMARQUE :

- Si vous appuyez sur le bouton Auto **18** au cours du processus de préparation du café, la fonction de minuterie automatique sera activée.
  - Si vous réglez la fonction de minuterie automatique au cours du processus de préparation du café, attendez que le processus soit terminé avant d'appuyer sur le bouton Auto.
- 6 Appuyez à nouveau sur le bouton Auto **18** pour annuler la fonction automatique, l'indicateur de la fonction minuterie

disparaîtra. La cafetière mémorisera le réglage de sélection des tasses et l'heure de départ jusqu'à ce qu'elle soit débranchée du secteur.

- 7 Pour modifier l'heure de départ et le nombre de tasses, répétez les étapes 1 à 5.

DANGER : N'oubliez pas de remplir le réservoir avec de l'eau et le filtre avec du café avant d'activer la fonction Auto.

REMARQUE :

- L'horloge est une horloge de 24 heures.
- Si vous n'appuyez sur aucun bouton, l'écran revient à l'affichage de l'heure dans un délai de 5 secondes.

### Fonction de sélection des tasses

- 1 Cette cafetière est dotée d'un bouton de sélection spécial qui maintient la qualité du café par rapport au nombre de tasses sélectionné. Deux options sont disponibles :
  - **1/2 carafe** (1-5 tasses)
  - **1 carafe** (6-10 tasses)
- 2 La sélection doit être réglée par rapport à la quantité d'eau présente dans le réservoir et à la quantité de café moulu dans le filtre.
- 3 La sélection incorrecte de cette fonction n'aura aucune incidence sur la fonctionnalité de la cafetière. En revanche, la qualité et le goût du café seront affectés.
- 4 La fonction de sélection des tasses peut également être utilisée pour obtenir un café plus ou moins corsé.
  - Le tableau suivant présente les paramétrages à utiliser par rapport au volume d'eau présent dans le réservoir afin d'obtenir un café plus corsé ou plus léger. N'hésitez pas à tester les différents réglages jusqu'à ce que vous obteniez la force de café souhaitée convenant exactement à votre goût.

	1 à 5 tasses	6 à 10 tasses
1/2 Carafe	Standard	Plus corsé
1 Carafe	Plus léger	Standard

### NETTOYAGE ET ENTRETIEN

#### Pour remplir à nouveau la cafetière

- 1 Eteignez la cafetière et laissez-la refroidir pendant 30 minutes.
- 2 Appuyez sur le bouton de dégagement du réservoir d'eau **4** pour retirer le réservoir d'eau et remplissez-le avec la quantité d'eau requise en vous servant de l'indicateur de niveau **6** comme repère. Les graduations de l'indicateur d'eau et de niveau indiquent le nombre de tasses **A**.
  - La version manuelle de la cafetière ARC est dotée d'un bouchon de remplissage rapide situé en haut de l'appareil **B**. Tournez simplement le bouchon pour le déverrouiller et remplissez avec la quantité d'eau requise en vous servant de l'indicateur de niveau comme repère.

## Détartrage

- Si vous vivez dans une région où l'eau est calcaire, nous vous recommandons de détartrer votre cafetière régulièrement, par exemple tous les 2 à -3 mois. Dans les régions où l'eau est modérément calcaire, détartrez tous les 6 mois.
  - Si l'eau est filtrée plus lentement que d'habitude, il est temps de détartrer l'appareil.
  - Nous vous recommandons d'utiliser un détartrant liquide spécialement destiné aux cafetières et aux bouilloires en plastique. Suivez les instructions du flacon ou sachet puis faites fonctionner la cafetière trois fois sans mettre de café avant de préparer du café.
  - N'utilisez pas un détartrant si le paquet n'indique pas spécifiquement que le produit peut être utilisé dans les cafetières électriques.
- REMARQUE :
- **N'utilisez pas le filtre permanent pendant le détartrage.**

## Entretien

- 1 Débranchez la cafetière et laissez-la refroidir.
  - 2 Ne plongez pas la cafetière dans un liquide.
  - 3 De temps à autre, rincez le réservoir à l'eau froide. N'utilisez pas un chiffon car les résidus ou peluches pourraient obstruer la cafetière.
  - 4 Enlevez le filtre permanent **11** et le porte-filtre, jetez le marc de café et lavez le filtre à l'eau chaude savonneuse. Un trempage prolongé est recommandé pendant que vous détartrerez la cafetière. Rincez bien et séchez soigneusement.
  - 5 Lavez la carafe à l'eau chaude savonneuse. Rincez et séchez soigneusement toutes les pièces.
- N.B.: La carafe ne passe PAS au lave-vaisselle.**
- 6 Essuyez toutes les surfaces extérieures avec un chiffon humide et séchez-les soigneusement.
- Pendant le nettoyage, prenez soin de ne pas endommager le dispositif antigoutte qui se trouve à la base du filtre.
  - N'utilisez jamais de détergents agressifs ou abrasifs.

## SERVICE D'ASSISTANCE

Si vous rencontrez la moindre difficulté avec l'appareil, n'hésitez pas à nous appeler. Nous pourrions certainement vous aider plus efficacement que le magasin où vous avez acheté l'appareil.

Merci d'avoir les informations suivantes à portée de main pour que notre personnel puisse répondre à vos questions le plus rapidement possible :

- Nom du produit.
- Numéro du modèle, indiqué sur la face inférieure de l'appareil.
- Numéro de série, indiqué sur la face inférieure de l'appareil.

## SITE WEB

Vous pouvez également nous contacter par le biais de notre site web ou consulter le site pour découvrir et acheter des appareils, des pièces de rechange et des accessoires de la vaste gamme Morphy Richards.

[www.morphyrichards.com](http://www.morphyrichards.com)

## VOTRE GARANTIE DE DEUX ANS

### Pour la clientèle en France

Il est important de conserver le ticket de caisse comme preuve d'achat. Agrafez votre ticket de caisse à cette notice d'utilisation; vous pourrez ainsi l'avoir sous la main ultérieurement.

Merci de donner les informations ci-dessous si votre appareil tombe en panne. Vous trouverez ces références à la base de l'appareil.

Numéro du modèle

Numéro de série

Tous les produits Morphy Richards sont testés individuellement avant de quitter l'usine.

Si un problème survient dans les 24 mois qui suivent l'achat d'origine, vous devez contacter le magasin où vous avez acheté votre appareil muni de votre ticket de caisse, celui-ci le renverra à Glen Dimplex France pour expertise.

Sous réserve des exclusions indiquées ci-dessous (1 à 8), l'appareil défectueux sera alors réparé ou remplacé et réexpédié dans un délai de 15 jours ouvrables maximum à compter de son arrivée.

Si, pour quelque raison que ce soit, l'article est remplacé pendant la période de garantie de deux ans, la période de garantie du nouvel article sera calculée à partir de la date d'achat d'origine. Vous devez donc absolument conserver votre ticket de caisse ou votre facture d'origine pour indiquer la date d'achat.

Pour bénéficier de la garantie de deux ans, l'appareil doit avoir été utilisé conformément aux instructions du fabricant. Par exemple, les fers doivent avoir été détartrés et les filtres doivent avoir été nettoyés selon les instructions.

Morphy Richards ne sera pas dans l'obligation de remplacer ou réparer les articles aux termes de la garantie dans les circonstances suivantes :

- 1 Si le problème provient d'une utilisation accidentelle, d'une utilisation abusive ou négligente, ou si l'appareil a été utilisé de manière contraire aux recommandations du fabricant, ou encore lorsque le problème provient de sautes de puissance ou de dégâts occasionnés en transit.
- 2 Si l'appareil a été utilisé sur une alimentation électrique dont la tension est différente de celle qui est indiquée sur l'appareil.
- 3 Si des personnes autres que nos techniciens (ou l'un de nos revendeurs agréés) ont tenté de faire des réparations.
- 4 Si l'appareil a été loué ou utilisé dans un contexte non domestique.
- 5 Si l'appareil est d'occasion.

F

6 Morphy Richards n'est pas dans l'obligation de réaliser des travaux d'entretien, quels qu'ils soient, aux termes de la garantie.

7 La garantie exclut les consommables tels que les sacs, les filtres et les carafes en verre.

8 Les batteries et les dégâts provoqués par leur fuite ne sont pas couverts par la garantie.

Cette garantie ne confère aucun droit à l'exception de ceux qui sont expressément indiqués ci-dessus, et ne couvre aucune réclamation pour dommages immatériels ou indirects. Cette garantie est offerte comme avantage supplémentaire et n'a aucune incidence sur vos droits légaux en tant que consommateur.

#### Pour la clientèle en Belgique

Les produits de Morphy Richards sont produits conformément les normes de qualité, agréé international. Au-dessus vos droits légaux, Morphy Richards vous garantit qu'à partir d'achat ce produit sera sans défauts de fabrication ou de matériels pendant une période de deux ans.

Il est important de conserver votre bon d'achat comme preuve. Agrafez votre ticket à cette notice d'installation.

Veuillez mentionner ces informations ci-dessous si votre appareil tombe en panne. Vous trouverez ces informations sur la base de l'appareil.

Numéro du modèle

Numéro de série

Si, pour quelque raison que ce soit, l'article est remplacé pendant la période de garantie (deux ans), la période de garantie du nouvel article sera calculée à partir de la date d'achat d'origine. Il est donc très importants de conserver votre bon d'achat original afin de connaître la date initiale d'achat.

Cette garantie vaut uniquement quand l'appareil a été utilisé conformément aux instructions du fabricant. Par exemple, les appareils doivent être détartrés et les filtres doivent être tenus propre selon le mode d'emploi.

Morphy Richard ne sera pas dans l'obligation de remplacer ou réparer les articles aux termes de la garantie dans les circonstances suivantes

- 1 Si le problème, prévient d'une utilisation accidentelle, d'une utilisation abusive ou négligente, ou si l'appareil a été utilisé de manière contraire aux recommandations du fabricant, ou encore lorsque le problème provient de source de puissance ou de dégâts occasionnés en transit.
- 2 Si l'appareil a été utilisé sur une alimentation électrique dont la tension est différente de celle qui est indiquée sur l'appareil.
- 3 Si des personnes, autres que nos techniciens (ou revendeurs agréés) ont tenté de faire des réparations.
- 4 Si l'appareil a été loué ou utilisé dans un contexte non domestique.
- 5 Si l'appareil est d'occasion.

6 Morphy Richards n'est pas dans l'obligation de réaliser des travaux d'entretien, quels qu'ils soient, aux termes de la garantie.

7 La garantie ne couvre pas les sachets, filtres et brocs en verre.

8 Les batteries et les dégâts provoqués par leur fuite ne sont pas couverts par la garantie.

Cette garantie ne confère aucun droit à l'exception de ceux qui sont expressément indiqués ci-dessus, et ne couvre aucune réclamation pour dommages immatériels ou indirects. Cette garantie est offerte comme avantage supplémentaire et n'a aucune incidence sur vos droits légaux en tant que consommateur.



### Die neue Kaffeemaschine optimal nutzen...

#### Warnung: Heißer Dampf und heißes Wasser

##### Sicherheit geht vor

Beim Umgang mit heißem Wasser, Kaffee oder Dampf ist Vorsicht geboten.

##### Vor dem ersten Gebrauch klares Wasser durch das Gerät laufen lassen

Besonders wichtig ist der erste Betrieb der Kaffeemaschine mit klarem Wasser, um das Gerät durchzuspülen. Der Durchlauf mit klarem Wasser ist auch möglich, um die Kaffeemaschine zu erwärmen.

##### Je nach Wasserhärte entsprechend häufig entkalken

Da die Funktion der Kaffeemaschine durch Kalkablagerungen und andere Verunreinigungen in der Wasserversorgung beeinträchtigt wird, ist das Entkalken äußerst wichtig.

### WICHTIGE SICHERHEITSHINWEISE

Für die Benutzung elektrischer Haushaltsgeräte sind folgende Regeln zur Wahrung der Sicherheit einzuhalten.

Es besteht vorwiegend Verletzungs- bzw. Lebensgefahr und sekundär auch die Gefahr einer Beschädigung des Geräts. Auf diese Gefahren wird im Text wie folgt hingewiesen:

#### WARNUNG: Verletzungsgefahr!

ACHTUNG: Gerät kann beschädigt werden!

Außerdem enthält der Text folgenden Sicherheitshinweis.

#### Aufstellungsort

- Dieses Gerät ist für Haushalte und für ähnliche Umfelder vorgesehen, z. B.:  
Bauernhöfe;  
Kunden in Hotels, Motels und anderen wohnungähnlichen Räumlichkeiten;  
Pensionen und vergleichbaren Unterbringungsmöglichkeiten.  
Für Personalküchenbereiche in Geschäften, Büros und

anderen Arbeitsumfeldern ist es nicht geeignet.

- Entfernen Sie das gesamte Verpackungsmaterial, und heben Sie es auf.
- Die Kaffeemaschine muss auf einer fest stehenden, flachen Oberfläche benutzt werden.
- Die Kaffeemaschine darf nicht im Freien oder in Badezimmern benutzt werden.
- Stellen Sie die Kaffeemaschine nicht auf einer mit Hochglanz polierten Holzoberfläche auf, da die Oberfläche beschädigt werden könnte.
- Stellen Sie die Kaffeemaschine nicht auf bzw. in der Nähe von heißen Oberflächen auf, wie z.B. Heizplatten, Heizschlingen oder in der Nähe einer offenen Flamme auf.
- **WARNUNG: Die Kaffeemaschine während des Gebrauchs nicht auf einem Metallblech oder auf eine andere Metallfläche stellen.**

### Weitere Sicherheitshinweise

- Vor dem Befüllen, Reinigen oder wenn das Gerät nicht benutzt wird, immer das Netzkabel der Kaffeemaschine aus der Steckdose ziehen.
- Vor dem Herausziehen des Netzsteckers aus der Steckdose die Kaffeemaschine ausschalten.
- Die Kaffeemaschine von außen immer sauber und trocken halten.
- Heiße Flächen nicht berühren. Stets die Griffe oder Knöpfe an der Kaffeemaschine benutzen.
- Die Kaffeemaschine nicht in Wasser tauchen und stets dafür sorgen, dass die elektrischen Kontakte trocken bleiben.
- Geräte mit einem beschädigten Netzkabel oder Netzstecker dürfen nicht betrieben werden. Dasselbe gilt auch nach einer Fehlfunktion des Geräts oder wenn das Gerät auf bestimmte Weise beschädigt wurde. Rufen Sie unter der Support-Nummer an, um Ratschläge zur Überprüfung und Reparatur des Geräts zu erhalten.
- Bei der Benutzung von Auf- oder Einsätzen bzw. Hilfsmitteln, die nicht von Morphy Richards empfohlen wurden, besteht Brand-, Stromschlag- und Verletzungsgefahr.
- Die Kaffeemaschine darf ausschließlich für den vorgesehenen Zweck verwendet werden.
- Wenn das Netzkabel beschädigt ist, muss es vom Hersteller, seinem Kundenservice oder einer gleichermaßen qualifizierten Person ausgetauscht werden, um Gefahrenquellen zu vermeiden.

### Netzkabel

- Das Netzkabel sollte so verlegt sein, dass die Anschlüsse nicht durch Zugspannung belastet werden.
- Lassen Sie das Netzkabel nicht über die Kante einer Arbeitsplatte herabhängen. Ein Kind könnte daran ziehen.
- Verlegen Sie das Kabel nicht über einer offenen Fläche (z.B. von einer tief angebrachten Steckdose und über einen

Tisch), einen Herd oder Toaster oder eine andere heiße Fläche. Das Kabel könnte beschädigt werden.

- Wenn das Netzkabel beschädigt ist, muss es vom Hersteller, seinem Kundenservice oder einer gleichermaßen qualifizierten Person ausgetauscht werden, um Gefahrenquellen zu vermeiden.

### Produktsicherheit

- Zum Befüllen des Wassertanks niemals warmes oder heißes Wasser benutzen.
- Den Wassertank nicht überfüllen.

### Eigene Sicherheit

- Vor dem Eingießen immer kontrollieren, ob der Deckel fest auf der Kanne sitzt.
- Heißen Kaffee immer langsam und vorsichtig aus der Kanne gießen.
- Die Kanne nicht in einen Mikrowellenherd stellen.
- Metallteile erst anfassen, wenn sich das Gerät abgekühlt hat.
- Für Personen (einschließlich Kinder), deren körperliche, geistige Unversehrtheit oder deren Wahrnehmungsfähigkeiten eingeschränkt sind oder für Personen mit mangelnden Kenntnissen und Erfahrungen ist dieses Gerät nicht geeignet, es sei denn, sie werden beaufsichtigt oder haben von einer Person, die für deren Sicherheit verantwortlich ist, eine Einweisung in die Nutzung des Geräts erhalten.

F

D

### Kinder

- Kindern sind die Gefahren im Zusammenhang mit der Bedienung elektrischer Haushaltsgeräte nicht bewusst. Verboten Sie Kindern stets die Benutzung dieses Haushaltsgeräts.
- Kinder müssen beaufsichtigt werden, und es ist sicher zu stellen, dass die Kinder nicht mit dem Gerät spielen.

### Behandlung von Verbrennungen

- Verbrennungen unverzüglich mit kaltem Wasser kühlen. Mit dem Kühlen der Wunde auch beim Ausziehen von Kleidungsstücken nicht aufhören und rasch einen Arzt rufen.

### Wahl des Kaffees

- Für dieses Gerät sollten Sie gemahlene Filterkaffee verwenden.  
Hinweis: Pulvrig gemahlene Sorten sollten vermieden werden. Wenn der Kaffee zu fein gemahlen ist, kann sich der Filter zusetzen.

### ELEKTRISCHER ANSCHLUSS

Stellen Sie sicher, dass die auf dem Typenschild des Geräts angegebene Spannung mit der Haushaltsspannung Ihrer Elektrizitätsversorgung übereinstimmt; es muss eine Wechselstromspannung (abgekürzt AC) sein.

**WARNUNG:** Dieses Gerät muss an eine geerdete Steckdose angeschlossen werden.

## Ausstattung

- 1 Taste Ein/Aus, volle Kanne
- 2 Taste Ein/Aus, halbvoll Kanne
- 3 Entriegelungsknopf Kaffeefilter
- 4 Entriegelungsknopf Wasserbehälter
- 5 Nachfüllarretierung Wasserbehälter (nur manuell)
- 6 Beleuchtete Wasserstandsanzeige
- 7 Abnehmbarer Wassertank
- 8 Thermokanne
- 9 Deckelverschluss Thermokanne
- 10 Entriegelungsknopf Ausguss
- 11 Dauersiebfilter
- 12 Digitalanzeige (nur bei digitaler Ausführung)
- 13 Messlöffel

## DISPLAY (Nur Digital)

- 14 Digitalanzeige
- 15 Programm-Taste
- 16 Stundentaste
- 17 Minutentaste
- 18 Taste Auto

## GEBRAUCH DES GERÄTS

### Vor der Verwendung

Vor dem ersten Gebrauch der Kaffeemaschine oder bei Inbetriebnahme nach längerem Stillstand muss Wasser durch die Kaffeemaschine laufen gelassen werden, um die Leitungen durchzuspülen. Befolgen Sie dazu die Anweisungen für das Aufbrühen von Kaffee, ohne Kaffee in den Filterbehälter zu füllen.

Das erworbene Produkt steht in zwei Ausführungen zur Verfügung:

- Manuelle Ausführung
- Ausführung mit automatischer 24-Stunden-Zeitschaltfunktion

Eine exakte Erläuterung zur Bedienung des jeweiligen Kaffeearomaten finden Sie in den Bedienungshinweisen zu Ihrer entsprechenden Geräteausführung.

Wir weisen darauf hin, dass nicht alle Ausführungen überall erhältlich sind. Weitere Informationen erhalten Sie bei Ihrem Fachhändler.

## AUSFÜHRUNG MIT MANUELLER BEDIENUNG

### Kaffee zubereiten

- 1 Den Entriegelungsknopf für den Wasserbehälter **4** drücken, um den Wasserbehälter aus dem Gerät zu nehmen **7**; anschließend die benötigte Menge Wasser nachfüllen und dabei auf die Wasserstandsanzeige **6** achten. Der Wasserstand im Behälter wird tassenweise angezeigt **A**. Nicht überfüllen, maximale Füllmenge von 10 Tassen nicht überschreiten.

- Die manuelle Ausführung der Arc Kaffeemaschine ist oben mit einem Nachfüllverschluss ausgestattet **B**. Einfach den Verschluss durch eine Handdrehung öffnen und die benötigte Menge Wasser einfüllen. Dabei auf die Wasserstandsanzeige **6** achten.
  - 2 Zum Öffnen des Filterbehälters den Kaffeefilter-Entriegelungsknopf **3** drücken. Der Behälter öffnet sich automatisch.
  - 3 Der Filter muss fest im Filterbehälter sitzen **C**. Mit dem Löffel die gewünschte Menge gemahlene Filterkaffee in den Siebfilter **11** geben und gleichmäßig verteilen **D**. Pro Tasse empfehlen wir zwei gestrichene Messlöffel Kaffee (maximal 20 Löffel).
  - 4 Den Behälter schließen und darauf achten, dass der Behälter richtig einrastet. Andernfalls funktioniert die Maschine nicht einwandfrei.
  - 5 Die Kanne **8** in die Kaffeemaschine stellen. Da das Gerät keine Heizplatte besitzt, ist auf die richtige Platzierung der Kanne in der Vertiefung zu achten.
    - Den Deckel der Kanne nach rechts fest zuschrauben **9** da die Temperatur auf diese Weise in der Kanne am besten gehalten wird. Damit der Kaffee so warm wie möglich bleibt, sollten Sie die Thermokanne vor dem Gebrauch mit heißem Wasser ausspülen.
    - Der Deckel muss sich beim Aufbrühen auf der Kanne befinden, denn sonst kann sich das Tropfschutzventil nicht öffnen, was dazu führt, dass der Filter überläuft.
  - 6 Die Filterkaffeemaschine an eine Steckdose anschließen und einschalten. Je nach Anzahl der gewünschten Tassen dazu den Ein/Aus-Schalter für volle Kannenfüllung **1** oder den für eine halbe Kannenfüllung **2** drücken. Die jeweilige Taste leuchtet auf.
  - 7 Wenn innerhalb von 2 Sekunden keine weitere Taste gedrückt wird, beginnt die Kaffeemaschine mit dem Aufbrühen des Kaffees. Die Wasserstandsanzeige leuchtet auf. Das heiße Wasser läuft anschließend durch das Kaffeemehl, tropft als zubereiteter Kaffee in die Kanne und ist servierfertig.
    - Nach Abschluss des Brühvorgangs schalten sich die Betriebsleuchte sowie die eingebaute Wassertankbeleuchtung ab. Sie sollten die Kaffeemaschine möglichst bald nach Abschluss des Brühvorgangs abschalten.
    - Die Thermokanne **8** hält den Kaffee bis zu vier Stunden lang warm.
    - Das Tropfschutzventil verhindert, dass der restliche Kaffee beim Servieren auf die Vertiefung im Boden tropft.
    - Wir empfehlen Ihnen, den Kaffee innerhalb von vier Stunden zu trinken und danach eine neue Kanne frischen Kaffee aufzubrühen.
    - **WARNUNG: Nach dem Ausschalten bleiben die Kaffeemaschine noch eine Weile warm.**
- HINWEIS:
- Zum Abbrechen des Brühvorgangs die jeweilige Ein/Aus-Taste betätigen.

- Denken Sie daran, das Gerät zum Schluss an der Steckdose auszuschalten.
- Lassen Sie das Gerät abkühlen.
- Nehmen Sie den Dauerfilter heraus, und entsorgen Sie das verbrauchte Kaffeemehl. Spülen Sie den Filter sofort aus, und trocknen Sie ihn von innen und außen.

## AUSFÜHRUNG MIT DIGITALANZEIGE

### Uhrzeit einstellen

- Nach dem Anschließen des Geräts an eine Steckdose wird im Display schwach 00:00 angezeigt.
- Drücken Sie die Stunden-Taste **16** und die Minuten-Taste **17**, um die gewünschte Uhrzeit anzuwählen.  
Die Uhr wird nach dem Trennen des Geräts von der Steckdose wieder auf den Anfangswert zurückgestellt.  
HINWEIS: Die Uhrzeit wird im 24-Stunden-Format angezeigt.

### Kaffee zubereiten

- 1 Den Entriegelungsknopf **4** drücken, um den Wasserbehälter aus dem Gerät zu nehmen **7**; anschließend die benötigte Menge Wasser nachfüllen und dabei auf die Wasserstandsanzeige **6** achten. Der Wasserstand im Behälter wird tassenweise angezeigt **A**. Nicht überfüllen, maximale Füllmenge von 10 Tassen nicht überschreiten.
- 2 Zum Öffnen des Filterbehälters den Kaffeefilter-Entriegelungsknopf **9** drücken. Der Behälter öffnet sich automatisch.
- 3 Der Filter muss fest im Filterbehälter sitzen **C**. Mit dem Löffel die gewünschte Menge gemahlene Filterkaffee in den Siebfilter **11** geben und gleichmäßig verteilen **D**. Pro Tasse empfehlen wir zwei gestrichene Messlöffel Kaffee (maximal 20 Löffel).
- 4 Den Behälter schließen. Der Filterbehälter muss geschlossen und richtig eingerastet sein, da das Gerät andernfalls nicht richtig funktioniert.
- 5 Die Kanne **8** in die Kaffeemaschine stellen. Da das Gerät keine Heizplatte besitzt, ist auf die richtige Platzierung der Kanne in der Vertiefung zu achten.
  - Den Deckel der Kanne nach rechts fest zuschrauben **9**, da die Temperatur auf diese Weise in der Kanne am besten gehalten wird. Damit der Kaffee so warm wie möglich bleibt, sollten Sie die Thermokanne vor dem Gebrauch mit heißem Wasser ausspülen.
  - Der Deckel muss sich beim Aufbrühen auf der Kanne befinden, denn sonst kann sich das Tropfschutzventil nicht öffnen, was dazu führt, dass der Filter überläuft.
- 6 Die Filterkaffeemaschine an eine Steckdose anschließen und einschalten. Je nach Anzahl der gewünschten Tassen dazu den Ein-/Aus-Schalter für volle Kannenfüllung **1** oder den für eine halbe Kannenfüllung **2** drücken. Die entsprechende Taste leuchtet auf, und die gewählte Menge wird im Display angezeigt **E**.

- 7 Wenn innerhalb von 2 Sekunden keine weitere Taste gedrückt wird, beginnt die Kaffeemaschine mit dem Aufbrühen des Kaffees. Die Wasserstandsanzeige leuchtet auf. Das heiße Wasser läuft anschließend durch das Kaffeemehl, tropft als zubereiteter Kaffee in die Kanne und ist servierfertig.

- Wenn der Aufbrühvorgang beendet und das Gerät noch eingeschaltet ist, sollte die Kaffeemaschine sobald wie möglich nach Abschluss des Brühvorgangs abgeschaltet werden.
- Die Thermokanne **8** hält den Kaffee bis zu vier Stunden lang warm.
- Das Tropfschutzventil verhindert, dass der restliche Kaffee beim Servieren auf die Vertiefung im Boden tropft.
- Wir empfehlen Ihnen, den Kaffee innerhalb von vier Stunden zu trinken und danach eine neue Kanne frischen Kaffee aufzubrühen.
- **WARNUNG: Nach dem Ausschalten bleiben die Kaffeemaschine noch eine Weile warm.**  
HINWEIS:
  - Zum Abbrechen des Brühvorgangs die Ein-/Aus-Taste betätigen.
  - Denken Sie daran, das Gerät zum Schluss auszuschalten.
  - Lassen Sie das Gerät abkühlen.
  - Nehmen Sie den Dauerfilter heraus, und entsorgen Sie das verbrauchte Kaffeemehl. Spülen Sie den Filter sofort aus, und trocknen Sie ihn von innen und außen.

### Aufbrühautomatik

Wenn die Kaffeemaschine eingeschaltet, auf Standby geschaltet oder bereits beim Aufbrühen von Kaffee ist, lässt sich eine automatische Brühstartzeit einstellen.

- 1 Die Programm-Taste **15** drücken. Im Display wird nun die zuvor eingestellte Zeit angezeigt und die Tassenauswahl blinkt. Wenn zuvor noch keine Einstellung vorgenommen wurde oder das Gerät seit der letzten Einstellung stromlos gemacht wurde, wird die Standardeinstellung (12:00 und volle Kanne) angezeigt.
- 2 Je nach Anzahl der gewünschten Tassen Kaffee nun die Ein-/Aus-Taste für volle Kannenmenge **1** oder die Taste für eine halbe Kannenmenge **2** drücken. Die jeweilige Taste leuchtet auf. Im Display wird das Symbol angezeigt.
- 3 Zum Einstellen der gewünschten Zeit die Stundentaste **16** und die Minutentaste **17** drücken. Die Start-Uhrzeit blinkt nun nicht mehr.  
HINWEIS:
  - Die Zeitprogrammierung blinkt weiter und signalisiert damit, dass der Programmiermodus noch nicht beendet ist.
- 4 Wenn die Programmtaste **15** erneut gedrückt wird oder innerhalb von 5 Sekunden keine Tasten mehr gedrückt werden, werden die eingestellte Tassenauswahl und die Startzeit gespeichert.
- 5 Zum Aktivieren der automatischen Zeitschaltfunktion die Auto-Taste **18** drücken.

- Im Display wird jetzt 5 Sekunden lang die programmierte Zeit und die Tassenauswahl angezeigt. Danach wechselt das Display wieder zur Zeitanzeige und die automatische Zeitschaltung ist damit programmiert.
- Wenn die Automatikfunktion aktiv ist, schaltet sich die Kaffeemaschine zur gewünschten Zeit ein und beginnt mit dem Aufbrühen des Kaffees.
- Die für die Brühautomatik eingestellte Uhrzeit ist der Zeitpunkt, an dem die Kaffeemaschine den Brühvorgang startet. Das Aufbrühen einer vollen Kanne Kaffee (10 Tassen) dauert etwa 8 Minuten.

**HINWEIS:**

- Wenn die Auto-Taste **18** gedrückt wird, wird die Zeitschaltautomatik aktiviert.
  - Vor dem Einschalten der Zeitschaltautomatik während des Brühvorgangs sollten Sie das Ende des Brühvorgangs abwarten und erst dann die Auto-Taste drücken.
- 6 Zum Aufheben der Automatikfunktion die Auto-Taste **18** erneut drücken. Die Zeitschaltfunktionsanzeige verschwindet anschließend. Die Tassenauswahl und die Startzeit bleiben im Gerät solange gespeichert, bis es von der Steckdose getrennt wird.
- 7 Wiederholen Sie die Schritte 1 - 5, um die Startzeit und die Anzahl der Tassen zu ändern.

**WARNUNG:** Denken Sie vor dem Aktivieren der Automatik daran, den Wassertank aufzufüllen und Kaffee in den Filter zu geben.

**HINWEIS:**

- Die Uhrzeit wird im 24-Stunden-Format angezeigt.
- Wenn keine Taste gedrückt wird, kehrt das Display nach Ablauf von 5 Sekunden wieder zur Zeitanzeige zurück.

## Tassenauswahlfunktion

- 1 Dieses Gerät ist mit einem Spezialschalter ausgestattet, der die Qualität der aufgebrühten Menge Kaffees im Verhältnis zur Anzahl an Tassen beibehält. Es gibt zwei Möglichkeiten zur Auswahl:
- **1/2 Kanne** (1-5 Tassen)
  - **1 Kanne** (6-10 Tassen)
- 2 Die Mengenauswahl ist davon abhängig, in welchem Verhältnis die im Wassertank befindliche Menge Wasser und die im Filter enthaltene Menge Kaffeemehl zueinander stehen.
- 3 Eine falsche Einstellung hat keine negativen Auswirkungen auf das Gerät, jedoch werden Qualität und Geschmack des aufgebrühten Kaffees dadurch beeinträchtigt.
- 4 Mit der Tassenauswahl lässt sich der Kaffee auch schwächer oder stärker brühen.
- Die Einstellungen in der Tabelle unten geben Auskunft über die Menge Wasser im Tank, die für einen stärkeren bzw. schwächeren Kaffee benötigt wird. Probieren Sie verschiedene Einstellungen ruhig aus, bis Sie die richtige Kaffeestärke für Ihren Geschmack herausgefunden haben.

	1-5 Tassen	6-10 Tassen
1/2 Kanne	Standard	Stärker
1 Kanne	Schwächer	Standard

## REINIGUNG UND WARTUNG

### Nachfüllen

- 1 Die Kaffeemaschine ausschalten und 30 Minuten abkühlen lassen.
  - 2 Den Entriegelungsknopf für den Wasserbehälter **4** drücken, um den Wasserbehälter aus dem Gerät zu nehmen; anschließend die benötigte Menge Wasser nachfüllen und dabei auf die Wasserstandsanzeige **6** achten. Der Wasserstand im Behälter wird tassenweise angezeigt **A**.
- Die manuelle Ausführung der ARC Kaffeemaschine ist oben mit einem Nachfüllverschluss ausgestattet **B**. Einfach den Verschluss durch eine Handdrehung öffnen und die benötigte Menge Wasser einfüllen. Dabei auf die Wasserstandsanzeige achten.

### Entkalken

- Wenn das Wasser in Ihrem Wohngebiet härter ist, sollten Sie Ihre Kaffeemaschine regelmäßig entkalken, z.B. alle 2 bis -3 Monate. Ist das Wasser nur mittelmäßig hart, genügt eine Entkalkung alle 6 Monate.
- Wenn sich das Wasser langsamer als gewöhnlich durchfiltern lässt, ist dies ein Anzeichen dafür, dass eine Entkalkung ansteht.
- Benutzen Sie vorzugsweise ein Entkalkungsmittel, das speziell für Kaffemaschinen und Kunststoffkessel vorgesehen ist. Befolgen Sie die Anweisungen auf der Flasche bzw. der Verpackung, und benutzen Sie die Kaffeemaschine 3 Mal nur mit Wasser, bevor Sie den nächsten Kaffee zubereiten.
- Verwenden Sie nur dann Entkalker, wenn auf der Packung die ausdrückliche Eignung für Kaffeemaschinen angegeben ist.

**HINWEIS:**

- **Beim Entkalken sollte der Dauersiebfilter nicht benutzt werden.**

### Reinigung und Pflege

- 1 Ziehen Sie den Netzstecker der Kaffeemaschine, und lassen Sie sie abkühlen.
- 2 Die Kaffeemaschine nicht in Flüssigkeit eintauchen.
- 3 Spülen Sie den Wassertank gelegentlich mit kaltem Wasser durch. Keine Tücher benutzen, da alle zurückbleibenden Reste oder Flusen die Kaffeemaschine verstopfen können.
- 4 Den Dauerfilter **1** und den Filterbehälter herausnehmen, den Kaffeesatz entsorgen und die Teile mit warmer Seifenlauge abwaschen. Beim Entkalken ist auch ein längeres Einwirken zu empfehlen. Abspülen und gründlich trocknen lassen.

- 5 Die Kanne in warmer Seifenlauge abwaschen. Alle Teile mit klarem Wasser nachspülen und gründlich abtrocknen.

**HINWEIS: Die Kanne ist NICHT spülmaschinenfest.**

- 6 Alle Außenflächen mit einem feuchten Tuch abwischen und gut abtrocknen.
- Beim Reinigen ist besonders darauf zu achten, dass das Tropfschutzventil auf der Unterseite des Filterbehälters nicht beschädigt wird.
- Niemals aggressive oder scheuernde Haushaltsreiniger verwenden.

**SUPPORT**

Sollten Sie Schwierigkeiten mit Ihrem neuen Gerät haben, helfen wir Ihnen gern weiter. Oft können wir eher behilflich sein als das Geschäft, in dem Sie das Gerät gekauft haben.

Damit unsere Mitarbeiter Ihre Anfrage zügig bearbeiten können, sollten Sie folgende Angaben parat halten:

- Name des Gerätes.
- Modellnummer (an der Unterseite des Geräts zu finden).
- Seriennummer (an der Unterseite des Geräts zu finden).

**WEBSITE**

Sie können uns auch über unsere Internetseite erreichen oder die Site besuchen. Geräte, Ersatzteile und Zubehörteile im umfangreichen Angebot von Morphy Richards aussuchen und bestellen.

[www.morphyrichards.com](http://www.morphyrichards.com)

**ZWEI JAHRE GARANTIE**

Für dieses Gerät gilt eine Garantie von zwei Jahren.

Als Kaufnachweis sollte die Quittung des Fachhändlers aufgehoben werden. Heften Sie Ihren Beleg an der Rückseite dieser Unterlagen ein.

Sollte an diesem Gerät ein Fehler auftreten, sind immer

nachfolgende Angaben mitzuteilen. Diese Angaben sind auf der Unterseite des Geräts zu finden.

Modellnr.  
Seriennr.

Vor dem Verlassen des Werks werden alle Morphy Richards Produkte geprüft. Sollte einmal der Fall auftreten, dass sich ein Gerät innerhalb der Garantiezeit als fehlerhaft erweist, wenden Sie sich bitte an unsere Service-Hotline (01805-398346 – 14 Cent pro Minute).

Falls das Gerät während der 2-jährigen Garantielaufzeit auf welchem Grund auch immer ausgetauscht wird, wird zur Berechnung der Restgarantie für das neue Gerät das Original-Kaufdatum zugrunde gelegt. Aus diesem Grunde ist es besonders wichtig, den Original-Kaufbeleg bzw. die Rechnung aufzubewahren, um das Datum des ursprünglichen Kaufs nachweisen zu können.

Damit die 2-jährige Garantie geltend gemacht werden kann, muss das Gerät im Einklang mit den Anweisungen des Herstellers benutzt worden sein. Beispielsweise muss das Gerät entkalkt worden sein und gemäß den Anweisungen gereinigt werden.

Morphy Richards übernimmt keine Verpflichtung zur Reparatur oder zum Austausch der Waren im Rahmen der Garantiebedingungen, wenn:

- 1 der Fehler auf einen versehentlich Gebrauch, Missbrauch, unachtsamen Gebrauch oder auf einen Gebrauch zurückzuführen ist, der den Empfehlungen des Herstellers entgegenwirkt oder wenn der Fehler durch Stromspitzen oder durch Transportschäden verursacht wurde.
- 2 das Gerät mit einer Spannung versorgt wurde, die nicht auf dem Typenschild abgedruckt ist.
- 3 von anderen Personen als unserem Reparatur- und Wartungspersonal (oder von einem unserer Vertragshändler) Reparaturversuche unternommen wurden.
- 4 wenn das Gerät für Vermietungszwecke oder nicht allein für



**GARANTIEKARTE**

Kaufdatum	Typen-Nr.
Händlerstempel und Unterschrift	Name und Anschrift des Käufers
Fehler / Mangel	
<p><b>Deutschland:</b></p> <p>Bei Störung oder Schäden wenden Sie sich bitte an unsere Service Hotline unter: Tel.: 01805 / 398 346 (0,14 €/Min.) Fax: 01805 / 355 467 eMail: <a href="mailto:service@glendimplex.de">service@glendimplex.de</a></p> <p>Die zuständige Stelle in allen anderen Ländern ist der jeweilige Fachhändler bzw. die Bezugsquelle.</p>	<p><b>Österreich:</b></p> <p>Bei Störung oder Schäden wenden Sie sich bitte an unseren Kundendienst:</p> <p>Firma Schurz Merangasse 17 A-8010 Graz Tel.: +43 316 32 30 41 Fax: +43 316 38 29 63 eMail: <a href="mailto:office@schurz.biz">office@schurz.biz</a></p>

- private Zwecke gebraucht wurde.
- 5 das Gerät aus zweiter Hand stammt.
  - 6 Morphy Richards kann nicht dafür haftbar gemacht werden, Reparaturarbeiten im Rahmen der Garantieleistung auszuführen.
  - 7 Verbrauchsmaterialien wie Tüten, Filter und Glaskaraffen sind von der Garantie ausgeschlossen.
  - 8 Batterien und Schäden aufgrund undichter Batterien sind von der Garantie ausgeschlossen.

Diese Garantie erkennt Ihnen ausschließlich die Rechte zu, die ausdrücklich in den oben genannten Bestimmungen niedergelegt sind und erstreckt sich nicht auf Forderungen infolge eines Verlustes oder einer Beschädigung. Diese Garantie wird als zusätzliche Leistung angeboten und greift Ihre gesetzlich zuerkannten Rechte als Verbraucher nicht an.



### Cómo sacar el máximo partido a su nueva cafetera...

#### Precaución: Agua caliente y vapor de agua

##### La seguridad es lo primero

Extreme la precaución al manipular agua caliente, café o vapor de agua.

##### Lave la cafetera con agua corriente antes del primer uso

Es importante que el agua atraviese la cafetera para que quede bien enjuagada. También puede emplear este método para calentar la cafetera.

##### Elimine la cal en función de la dureza del agua de su zona

Es importante eliminar las incrustaciones ya que puede verse perjudicado el rendimiento de su cafetera a causa de la cal y otras impurezas del abastecimiento de agua.

### INSTRUCCIONES IMPORTANTES DE SEGURIDAD

El uso de cualquier aparato eléctrico requiere la aplicación de las siguientes normas lógicas de seguridad.

En primer lugar, existe el peligro de lesiones o muerte y, además, el peligro de dañar el aparato. Se indican en el texto mediante las dos siguientes convenciones:

#### ADVERTENCIA: ¡Peligro para el usuario!

IMPORTANTE: ¡Peligro para el aparato!

Asimismo, le ofrecemos los siguientes consejos de seguridad.

#### Ubicación

- Este aparato está diseñado para ser utilizado en el ámbito doméstico y en ámbitos similares, tales como:
  - casas de labranza;
  - por huéspedes de hoteles, moteles y otros dominios de tipo residencial;

así como entornos tipo pensiones.

No es recomendable su uso en cocinas para empleados de tiendas, oficinas y otros entornos laborales.

- Retire todo el embalaje y consérvelo para consultas posteriores.
- Asegúrese de que la cafetera se utiliza sobre una superficie firme y plana.
- No utilice la cafetera en el exterior ni en el baño.
- No coloque la cafetera sobre una superficie de madera muy pulida, puesto que podría dañar la superficie.
- No coloque la cafetera cerca o encima de superficies calientes tales como quemadores, placas radiantes o llamas abiertas.
- **PRECAUCIÓN: No coloque la cafetera sobre una bandeja o superficie metálicas mientras se encuentra en uso.**

### Otras consideraciones de seguridad

- Desconecte la cafetera de la red eléctrica cuando la vaya a limpiar o cuando no la utilice.
- Antes de desenchufar la cafetera, apáguela. A continuación, desenchúfela de la toma de corriente.
- Mantenga siempre el exterior de la cafetera limpio y seco.
- No toque las superficies calientes. Al manipular la cafetera, utilice siempre manoplas u otro elemento protector.
- No sumerja la cafetera en agua y compruebe siempre que las conexiones eléctricas se mantienen secas.
- No utilice ningún aparato que tenga el cable o el enchufe deteriorado, ni cuando el aparato funcione mal o haya sufrido algún tipo de daño. Llame al número de atención telefónica para que le aconsejen sobre su inspección y reparación.
- El uso de accesorios o herramientas que no estén recomendadas o no hayan sido vendidas por Morphy Richards podría causar incendios, descargas eléctricas o lesiones.
- No utilice la cafetera para fines distintos de aquéllos para los que está concebida.
- Para evitar riesgos, si observa que el cable de alimentación está dañado, deberá ser sustituido por el fabricante, su representante de servicio técnico u otra persona debidamente cualificada.

### Cable de alimentación

- El cable de alimentación debe llegar desde la toma de corriente sin necesidad de tensarlo.
- No deje que el cable de alimentación cuelgue del borde de una encimera, al alcance de los niños.
- No deje que el cable atraviese un espacio abierto, por ejemplo, entre una toma eléctrica baja y una mesa, ni que pase por una cocina, una tostadora o cualquier otra zona caliente que pudiera dañar dicho cable.
- Para evitar riesgos, si observa que el cable de alimentación está dañado, debe ser sustituido por el fabricante, su

agente de servicio técnico u otra persona con una cualificación similar.

### Seguridad del producto

- No llene nunca el depósito de agua con agua caliente o hirviendo.
- No llene en exceso el depósito de agua.

### Seguridad personal

- Asegúrese de que la tapa de la jarra esté bien colocada antes de servir.
- Al servir café caliente con la jarra, hágalo con cuidado y lentamente, sin inclinarla demasiado.
- No utilice la jarra en el microondas.
- No toque las piezas metálicas hasta que la cafetera y sus accesorios se hayan enfriado.
- Este aparato no debe ser utilizado por personas (incluidos los niños) cuyas facultades físicas, sensoriales o mentales estén mermaidas, o que no tengan suficiente experiencia o conocimientos, a menos que estén supervisadas o hayan recibido instrucciones acerca del uso del aparato por parte de una persona responsable de su seguridad.

### Niños

- Los niños no comprenden los peligros asociados a la utilización de aparatos eléctricos. Nunca deje que los niños utilicen este aparato.
- Es necesario vigilar a los niños para evitar que jueguen con este aparato.

### Tratamiento de las quemaduras

- Ponga inmediatamente bajo el grifo de agua fría la zona afectada. No se pare a quitarse la ropa, solicite ayuda médica rápidamente.

### Elección del café

- Elija un café específico para moler en filtro y utilícelo en esta cafetera.

Nota: Evite mezclas demasiado pulverulentas. Un café demasiado molido puede bloquear el filtro.

### REQUISITOS ELÉCTRICOS

Compruebe que la tensión indicada en la placa de características del aparato corresponde con el suministro eléctrico de su casa, que debe ser CA (corriente alterna).

**ADVERTENCIA: Este aparato debe conectarse a tierra.**

### Características

- 1 Botón de encendido/apagado para jarra entera
- 2 Botón de encendido/apagado para media jarra
- 3 Botón de desbloqueo del filtro del café
- 4 Botón de desbloqueo del depósito de agua
- 5 Bloqueo del llenado rápido del depósito de agua (solo manual)
- 6 Indicador del nivel de agua iluminado

- 7 Depósito de agua extraíble
- 8 Jarra térmica
- 9 Bloqueo de la tapa de la jarra térmica
- 10 Botón para verter/desbloquear
- 11 Filtro de malla permanente
- 12 Interfaz digital (solo digital)
- 13 Cacito medidor

### PANTALLA (solo digital)

- 14 Pantalla digital
- 15 Botón Programa
- 16 Botón para la hora
- 17 Botón para los minutos
- 18 Botón auto

## FUNCIONAMIENTO DE LA CAFETERA

### Antes de utilizar

Antes de utilizar por primera vez la cafetera, o si no la ha utilizado durante algún tiempo, enjuague la máquina dejando correr agua del grifo. Siga el procedimiento para preparar café, pero sin poner café en el portafiltros.

El producto que ha adquirido está disponible en dos versiones distintas:

- Versión manual
- Versión con temporizador automático de 24 horas

Para obtener la información completa sobre el uso de la cafetera, consulte la sección específica relacionada con su versión.

Tenga en cuenta que no todas las versiones están disponibles en todos los países; para obtener más información, póngase en contacto con su tienda.

### VERSIÓN DE LA INTERFAZ MANUAL

#### Preparación del café

- 1 Pulse el botón de desbloqueo del depósito de agua **4** para extraer dicho depósito **7** y llénelo con la cantidad de agua necesaria utilizando el indicador de nivel **6** como referencia. El indicador del nivel de agua mide por tazas **A**. No sobrepase la marca para 10 tazas.
- La versión manual de la cafetera Arc incorpora una tapa de llenado en la parte superior de la unidad **B**. Simplemente gire la tapa para desbloquear y llenar el depósito con la cantidad de agua necesaria utilizando el indicador de nivel **6** como referencia.
- 2 Pulse el botón de desbloqueo del filtro del café **3** para abrir el compartimento del filtro. El compartimento se abrirá automáticamente.
- 3 Asegúrese de que el filtro esté correctamente colocado en el portafiltros **C**. Utilice el cacito para poner la cantidad necesaria de café molido en el filtro de malla **11**, esparciéndolo de modo uniforme **D**. Le sugerimos dos cacitos rasos por taza (20 cacitos máximo).
- 4 Cierre el compartimento del filtro y asegúrese de que esté

D

E

totalmente cerrado y bloqueado. De lo contrario, la máquina no funcionará correctamente.

- 5 Deslice la jarra **8** hacia la cafetera y, puesto que no hay placa, asegúrese de que la jarra se asiente correctamente sobre la base.
  - Para asegurarse de que la tapa de la jarra esté completamente cerrada, gírela en la dirección de las agujas del reloj, así se garantiza el mantenimiento de la temperatura máxima en la jarra. Para asegurar el mantenimiento de la máxima temperatura del café, se recomienda enjuagar la jarra térmica con agua caliente antes de usar.
  - Tenga en cuenta que la tapa de la jarra deberá estar en su sitio durante el proceso de preparación del café; de lo contrario, no se abrirá la válvula antigoteo, haciendo que se inunde el filtro.
- 6 Conecte la cafetera de filtro a la toma de corriente, enciéndala y, si procede, pulse el botón de apagado/encendido de la jarra entera **1** o el de media jarra **2**, dependiendo del número de tazas en cuestión. Se iluminará el botón pertinente.
- 7 Si no se pulsa ningún botón durante 2 segundos, la cafetera comenzará a funcionar. Se iluminará el indicador del nivel de agua. El agua caliente empezará a fluir a través de los posos de café y caerá en la jarra en forma de café para su disfrute.
  - Cuando finalice el proceso de preparación, se apagan la luz de encendido y la iluminación interna del depósito de agua. Le recomendamos desconectar la cafetera de la red eléctrica en cuanto finalice la preparación.
  - La jarra térmica **8** mantendrá el café caliente durante un máximo de cuatro horas.
  - La válvula antigoteo impedirá que goteen restos de café sobre la base a la hora de servir.
  - Se sugiere consumir el café en un máximo de cuatro horas; después de este tiempo, lo más recomendable sería preparar otra jarra de café recién hecho.
  - **ADVERTENCIA: La cafetera está caliente y continuará estándolo durante un tiempo después de apagar la cafetera.**

NOTA:

- Para cancelar la preparación, pulse una sola vez el botón de encendido/apagado según corresponda.
- No olvide desconectar la máquina de la red eléctrica al terminar.
- Deje enfriar el aparato.
- Extraiga el filtro de malla permanente y vacíe los posos de café usado. Lave el filtro de forma inmediata y séquelo a fondo.

## VERSIÓN DE INTERFAZ DIGITAL

### Ajuste del reloj

- Cuando se conecta la máquina, la hora "00:00" parpadea de forma tenue en la pantalla.

- Para ajustar la hora, pulse el botón para la hora **16** y el botón para los minutos **17** hasta llegar a la hora deseada.

El reloj se reestablecerá cada vez que se desconecte la máquina de la toma de corriente.

NOTA: Es un reloj de 24 horas.

## Preparación de café

- 1 Pulse el botón Desbloquear **4** para extraer el depósito de agua **7** y llénelo con la cantidad de agua necesaria utilizando el indicador de nivel **6** como referencia. El indicador del nivel de agua mide por tazas **A**. No sobrepase la marca para 10 tazas.
- 2 Pulse el botón de desbloqueo del filtro del café **3** para abrir el compartimento del filtro. El compartimento se abrirá automáticamente.
- 3 Asegúrese de que el filtro esté correctamente colocado en el portafiltros **C**. Utilice el cacito para poner la cantidad necesaria de café molido en el filtro de malla **11**, esparciéndolo de modo uniforme **D**. Le sugerimos dos cacitos rasos por taza (20 cacitos máximo).
- 4 Cierre el compartimento. Asegúrese de que el compartimento del filtro esté correctamente cerrado y bloqueado; de lo contrario, la máquina no funcionará correctamente.
- 5 Deslice la jarra **8** hacia la cafetera y, puesto que no hay placa, asegúrese de que la jarra se asiente correctamente sobre la base.
  - Para asegurarse de que la tapa de la jarra esté completamente cerrada, gírela en la dirección de las agujas del reloj **9**, así se garantiza el mantenimiento de la temperatura máxima en la jarra. Para asegurar el mantenimiento de la máxima temperatura del café, se recomienda enjuagar la jarra térmica con agua caliente antes de usar.
  - Tenga en cuenta que la tapa de la jarra deberá estar en su sitio durante el proceso de preparación del café; de lo contrario, no se abrirá la válvula antigoteo, haciendo que se inunde el filtro.
- 6 Conecte la cafetera de filtro a la toma de corriente, enciéndala y, si procede, pulse el botón de apagado/encendido de jarra entera **1** o el de media jarra **2**, dependiendo del número de tazas en cuestión. Se iluminará el botón pertinente y la selección aparecerá resaltada en la pantalla **E**.
- 7 Si no se pulsa ningún botón durante 2 segundos, la cafetera comenzará a funcionar. Se iluminará el indicador del nivel de agua. El agua caliente empezará a fluir a través de los posos de café y caerá en la jarra en forma de café para su disfrute.
  - Una vez finalizado el proceso de preparación de café, la máquina permanece encendida; se recomienda apagar la cafetera una vez completado el proceso.
  - La jarra térmica **8** mantendrá el café caliente durante un máximo de cuatro horas.
  - La válvula antigoteo impedirá que goteen restos de café

sobre la base a la hora de servir.

- Se sugiere consumir el café en un máximo de cuatro horas; después de este tiempo, lo más recomendable sería preparar otra jarra de café recién hecho.

- **ADVERTENCIA: La cafetera está caliente y continuará estándolo durante un tiempo después de apagar la cafetera.**

NOTA:

- Para cancelar la preparación, pulse una sola vez el botón de encendido/apagado.
- No olvide apagar la máquina al terminar.
- Deje enfriar el aparato.
- Extraiga el filtro de malla permanente y vacíe los posos de café usado. Lave el filtro de forma inmediata y séquelo a fondo.

### Modo de preparación automática

Se puede establecer una hora de inicio para la preparación automática cuando la máquina esté tanto encendida como en reposo, o mientras esté en funcionamiento.

- 1 Si pulsa el botón Programa **15**, la pantalla cambiará para mostrar la hora previamente establecida y la selección de tazas (parpadeando). Si no se realizó ningún ajuste previo ni se desconectó la máquina de la toma de corriente desde el último ajuste, se mostrará la configuración predeterminada: 12:00 y jarra entera.
- 2 Pulse el botón de encendido/apagado de jarra entera **1** o el de media jarra **2**, dependiendo del número de tazas en cuestión. Se iluminará el botón pertinente. El icono aparecerá resaltado en la pantalla.
- 3 Pulse los botones para la hora **16** y para los minutos **17** hasta conseguir la hora deseada. La hora de inicio dejará de parpadear.

NOTA:

- El indicador de modo de programación seguirá parpadeando para mostrar que la pantalla sigue en dicho modo.
- 4 Si se vuelve a pulsar el botón Programa **15**, o si no se pulsa ningún botón en 5 segundos, los ajustes de selección de tazas y de hora de inicio quedan memorizados.
- 5 Si desea activar la función de temporizador automático, pulse el botón auto **18**.
- La pantalla cambiará para mostrar la hora programada y el indicador de selección de tazas durante 5 segundos. La pantalla cambiará para mostrar la hora a la que se ha establecido la función de temporizador automático.
- Una vez activada la función de temporizador automático, la cafetera se encenderá a la hora deseada y empezará a preparar el café.
- La hora seleccionada en el modo de preparación automática es la hora a la que la cafetera comenzará a preparar el café. La preparación de una jarra entera de café (10 tazas) dura aproximadamente 8 minutos.

NOTA:

- Si se pulsa el botón auto **18** durante la función de temporizador automático, ésta se activará.
- Si ajusta la función de temporizador automático durante el proceso de preparación del café, espere a que se complete el proceso antes de pulsar el botón auto.
- 6 Vuelva a pulsar el botón auto **18** para cancelar la función automática y el indicador de la función del temporizador desaparecerá. La máquina guardará en la memoria el ajuste de selección de tazas y la hora de inicio hasta que se desconecte de la toma de corriente.
- 7 Para cambiar la hora de inicio y el número de tazas, repita los pasos 1-5.

ADVERTENCIA: No olvide llenar el depósito de agua y el filtro de café antes de activar la función auto.

NOTA:

- Es un reloj de 24 horas.
- Si no se pulsa ningún botón, la pantalla vuelve a la visualización de la hora en el lapso de 5 segundos.

### Función de selección de tazas

- 1 Esta máquina tiene un selector especial que mantiene la calidad del café preparado en relación al número de tazas seleccionado. La cafetera le ofrece dos opciones:
  - **media jarra** (de 1 a 5 tazas)
  - **1 jarra** (de 6 a 10 tazas)
- 2 La selección se debe realizar en función de la cantidad de agua que haya en el depósito y la cantidad de café molido que haya en el filtro.
- 3 Una selección incorrecta no afectará al funcionamiento de la máquina; sin embargo, sí afectará a la calidad y al sabor del café preparado.
- 4 La función de selección de tazas también se puede utilizar para preparar una taza de café más fuerte o suave.
  - La siguiente tabla muestra los ajustes que se deben utilizar en relación al volumen de agua que haya en el depósito para conseguir un café más fuerte o más suave. Experimente con los distintos ajustes hasta conseguir la intensidad de café deseada.

	De 1 a 5 tazas	De 6 a 10 tazas
Media jarra	Estándar	Más fuerte
1 jarra	Más suave	Estándar

### LIMPIEZA Y MANTENIMIENTO

#### Llenado

- 1 Apague la cafetera, desconéctela y espere unos 30 minutos hasta que se enfríe.
- 2 Pulse el botón de desbloqueo del depósito de agua **4** para extraer dicho depósito y llénelo con la cantidad de agua necesaria utilizando el indicador de nivel **6** como referencia. Tanto el agua como el indicador de nivel miden por tazas **A**.

- La versión manual de la cafetera ARC incorpora una tapa de llenado en la parte superior de la unidad **B**. Simplemente gire la tapa para desbloquear y llenar el depósito con la cantidad de agua necesaria utilizando el indicador de nivel como referencia.

### Eliminación de la cal

- Si el agua local es dura, recomendamos descalcificar la cafetera periódicamente. Por ejemplo, cada dos o tres meses. En las zonas en las que el agua sea medianamente dura, debe descalcificarla cada 6 meses.
- Si el agua se filtra con mayor lentitud de lo habitual, significa es necesario descalcificarla.
- Recomendamos utilizar un descalcificador líquido especial para cafeteras y hervidores de plástico. Siga las instrucciones que aparecen en la botella o paquete y, a continuación, ponga en marcha la cafetera únicamente con agua 3 veces antes de preparar café.
- No utilice descalcificador para hervidores a menos que el envase especifique expresamente que es apto para cafeteras.

NOTA:

- **El filtro permanente de malla no deberá estar en su lugar durante el proceso de descalcificación.**

### Instrucciones de limpieza

- 1 Desconecte la cafetera y deje que se enfríe.
- 2 No sumerja la cafetera en líquido.
- 3 De forma ocasional, enjuague el depósito de agua bajo el grifo de agua fría. No utilice un paño, ya que pueden quedar residuos o pelusas que obstruyan la cafetera.
- 4 Retire el filtro permanente **1** y el portafiltros, tire el café molido usado y limpie la máquina con agua caliente y jabón. Se recomienda empaparla durante más tiempo a la hora de descalcificarla. Enjuague y seque a fondo.
- 5 Limpie la jarra con agua caliente y jabón. Aclare y seque a fondo todas las piezas.

**NOTA: La jarra NO se puede introducir en el lavavajillas.**

- 6 Limpie todas las superficies externas con un paño húmedo y séquelas a fondo.
- Debe tener cuidado para asegurar que la válvula antigoteo situada en la parte inferior del filtro no se dañe durante la limpieza.
  - No utilice productos de limpieza fuertes ni abrasivos.

### SERVICIO TELEFÓNICO DE ASISTENCIA

Si tiene cualquier dificultad con su aparato, no dude en llamarnos. Lo más probable es que podamos ayudarle más que en la tienda en la que adquirió el producto.

Tenga la siguiente información a mano para que nuestro equipo pueda solucionar su consulta rápidamente:

- Nombre del producto.
- Número de modelo (aparece en la parte inferior del aparato).
- Número de serie (aparece en la parte inferior del aparato).

### SITIO WEB

También puede ponerse en contacto con nosotros a través de nuestro sitio web, o visitar el sitio para buscar y adquirir aparatos, recambios y accesorios de la completa familia Morphy Richards.

[www.morphyrichards.com](http://www.morphyrichards.com)

### SU GARANTÍA DE DOS AÑOS

Es importante guardar el recibo del minorista como prueba de compra. Grape la factura a esta contraportada para futura referencia.

Indique la siguiente información si el producto tiene algún fallo. Estos números se encuentran en la base del producto.

Nº de modelo.

Nº de serie

Todos los productos de Morphy Richards se prueban individualmente antes de salir de fábrica. En el improbable

## Productos Glen Dimplex

### Carta de GARANTÍA

Producto adquirido

\_\_\_\_\_

Fecha de compra

\_\_\_\_\_

Titular de la Garantía

\_\_\_\_\_

Sello del establecimiento

caso de que un aparato tenga un fallo, hay que devolverlo al lugar en el que se compró en los 28 días posteriores a la compra para cambiarlo.

Si el fallo se produce pasados 28 días de la compra y antes de 24 meses, debe ponerse en contacto con el número de atención telefónica indicando el número de modelo y de serie del producto, o escribir a Morphy Richards a la dirección que se indica.

Le pedirán devolver el producto (en un embalaje seguro y adecuado) a la dirección de abajo junto con una copia de la factura de compra.

El aparato defectuoso se reparará o se sustituirá y se enviará en un plazo de siete días laborables desde la recepción del mismo, a menos que se produzca una de las siguientes excepciones (consulte las excepciones).

En caso de que reciba un artículo nuevo en el periodo de garantía de 2 años, la garantía del nuevo artículo se calculará desde la fecha original de compra. Por lo tanto, es esencial guardar el recibo original o la factura indicando la fecha inicial de compra.

Para que la garantía de 2 años pueda aplicarse, el aparato debe haberse utilizado siguiendo las instrucciones del fabricante. Por ejemplo, hay que quitar la cal al calentador con frecuencia.

## EXCEPCIONES

Morphy Richards no se hace responsable de sustituir o reparar los productos en virtud de las condiciones de la garantía en los siguientes casos:

- 1 El fallo se ha producido o se puede atribuir a un uso accidental, erróneo, negligente o contrario a las recomendaciones del fabricante, o ha sido causado por una subida de tensión o por daños en el transporte.
- 2 El aparato se ha utilizado con una tensión diferente a la indicada en los productos.
- 3 Han intentado repararlo personas que no pertenecen a nuestro personal técnico (o proveedor autorizado).
- 4 El aparato ha sido objeto de alquiler o de uso no doméstico.
- 5 El aparato es de segunda mano.
- 6 Morphy Richards no se responsabiliza de realizar ninguna reparación, en virtud de la garantía.
- 7 La garantía excluye los consumibles como bolsas, filtros y jarras de vidrio.
- 8 La garantía no cubre las baterías ni las fugas de ácido de las mismas.

Esta garantía no confiere derechos distintos de los expuestos anteriormente y no cubre ninguna reclamación por las pérdidas o daños resultantes. Esta garantía se ofrece como ventaja adicional y no afecta a sus derechos legales como consumidor.



## Optimaal gebruik van uw nieuwe koffiezetapparaat...

### Waarschuwing: Heet water en stoom

#### Veiligheid voorop

Wees voorzichtig bij het hanteren van heet water, koffie of stoom.

#### Laat voor het eerste gebruik van het apparaat water doorlopen.

Het is belangrijk om water door uw koffiezetapparaat te laten doorlopen om het apparaat uit te spoelen. U kunt ook water laten doorlopen om uw koffiezetapparaat op te warmen.

#### Ontkalken afhankelijk van de hardheid van het water in uw regio

Het ontkalken is belangrijk aangezien de werking van het koffiezetapparaat verstoord kan worden door kalkaanslag en andere verontreinigingen in de watertoevoer.

## BELANGRIJKE VEILIGHEIDSVOORSCHRIFTEN

Het gebruik van elektrische apparatuur vereist het volgen van de volgende standaard veiligheidsvoorschriften.

Ten eerste bestaat er gevaar voor lichamelijk of dodelijk letsel en ten tweede kan het apparaat worden beschadigd. Deze gevaren worden in de tekst aangeduid door de volgende twee symbolen:



### WAARSCHUWING: Letselgevaar!

BELANGRIJK: Beschadiging van apparatuur!

Bovendien verstrekken wij de volgende veiligheidstips.

## Installatie

- Dit apparaat is bestemd voor huishoudelijk gebruik en dergelijke toepassingen zoals:
  - boerderijen;
  - bij klanten in hotels, motels en andere woonaccommodatie; logies met ontbijt.
- Het apparaat is niet geschikt voor gebruik in personeelskeukens in winkels, kantoren en andere werkomgevingen.
- Verwijder de verpakking en bewaar deze voor toekomstige naslagdoelinden.
- Plaats het koffiezetapparaat op een stevige, vlakke ondergrond.
- Gebruik het koffiezetapparaat niet buiten of in een badkamer.
- Zet het koffiezetapparaat niet op een sterk gepolijst houten oppervlak aangezien het oppervlak hierdoor beschadigd kan worden.
- Zet het koffiezetapparaat niet op of dichtbij een heet oppervlak zoals een kookplaat of ringkookplaten of dichtbij naakte vlammen.

- **WAARSCHUWING: Zet het koffiezetapparaat niet op een metalen blad of metalen oppervlak tijdens het gebruik.**

### Andere veiligheidsoverwegingen

- Haal de stekker van het koffiezetapparaat uit het stopcontact tijdens het vullen met water, reinigen of wanneer u het apparaat niet gebruikt.
- Schakel eerst het koffiezetapparaat uit voordat u de stekker uit het stopcontact trekt.
- Houd de buitenkant van het koffiezetapparaat te allen tijde schoon en droog.
- Raak geen hete oppervlakken aan. Gebruik altijd de handgrepen of knoppen op het koffiezetapparaat.
- Dompel het koffiezetapparaat niet onder in water en zorg ervoor dat de elektrische aansluitingen altijd droog blijven.
- Gebruik het apparaat niet met een beschadigd(e) netsnoer of stekker of als het apparaat niet goed werkt of op enige wijze is beschadigd. Bel de hulplijn voor advies over inspectie en reparatie.
- Het gebruik van niet door Morphy Richards aanbevolen of verkochte hulpstukken of gereedschap kan brand, elektrische schokken of letsel veroorzaken.
- Gebruik het koffiezetapparaat niet voor andere doeleinden dan de bestemde gebruiksdoeleinden.
- Als het netsnoer beschadigd is, moet het door de fabrikant, een onderhoudsmonteur of andere bevoegde persoon vervangen worden om gevaar te voorkomen.

### Netsnoer

- Het netsnoer moet het stopcontact zonder straktrekken kunnen bereiken.
- Laat het netsnoer niet over de rand van een werkblad hangen waar een kind dit zou kunnen bereiken.
- Leid het netsnoer niet door een open ruimte b.v. tussen een laag stopcontact en een tafel of een fornuis of broodrooster of ander heet oppervlak waar het snoer beschadiging kan oplopen.
- Als het netsnoer beschadigd is, moet het door de fabrikant, een onderhoudsmonteur of andere bevoegde persoon vervangen worden om gevaar te voorkomen.

### Productveiligheid

- Gebruik nooit warm of heet water om het waterreservoir te vullen.
- Het waterreservoir niet overmatig vullen.

### Persoonlijke veiligheid

- Zorg ervoor dat het deksel van de kan stevig op zijn plaats zit voordat u de koffie uitschenkt.
- Schenk de hete koffie langzaam en voorzichtig zonder de kan te snel te kantelen.
- De kan niet in de magnetron zetten.
- Geen metalen onderdelen aanraken voordat het apparaat is afgekoeld.

- Dit apparaat is niet geschikt voor gebruik door personen (waaronder kinderen) met een verminderd fysiek, zintuiglijk of mentaal vermogen, of gebrek aan ervaring en kennis, zonder aanwijzingen voor het gebruik van het apparaat of toezicht door een persoon die op hun veiligheid let.

### Kinderen

- Kinderen beseffen de gevaren verbonden aan het gebruik van elektrische apparaten niet. Laat dit apparaat nooit door kinderen gebruiken.
- Op kinderen moet toezicht worden gehouden om te voorkomen dat ze met de haard spelen.

### Behandelen van brandwonden

- Laat onmiddellijk koud water over de verbrande plekken stromen. Stop niet om kleding te verwijderen en zorg ervoor dat u snel medische hulp krijgt.

### Koffie keuze

- Kies filterkoffie die geschikt is voor gebruik met dit apparaat.

Opmerking: Vermijd poederachtige melanges. Te fijn gemalen koffie kan verstopping van de filter tot gevolg hebben.

### ELEKTRICITEITSVOORSCHRIFTEN

Controleer of de spanning op het kenplaatje van uw apparaat overeenkomt met de elektriciteitsspanning in uw woning die wisselstroom dient te zijn.

**WAARSCHUWING: Dit apparaat moet worden geaard.**

### Kenmerken

- 1 Aan/uit knop volle kan
- 2 Aan/uit knop halfvolle kan
- 3 Koffiefilter knop
- 4 Waterreservoir knop
- 5 Waterreservoir snel bijvullen knop (uitsluitend handmatig)
- 6 Verlichte waterpeilindicator
- 7 Uitneembaar waterreservoir
- 8 Thermische koffiekan
- 9 Dekselvergrendeling thermische kan
- 10 Koffie schenknop
- 11 Permanente filter
- 12 Digitale interface (uitsluitend digitaal)
- 13 Maatlepel

### DISPLAY (Uitsluitend digitaal)

- 14 Digitaal display
- 15 Programmeerknop
- 16 Tijdinstelknop - uren
- 17 Tijdinstelknop - minuten
- 18 Automatische werking knop

## GEBRUIK VAN HET APPARAAT

### Voor het gebruik

Spoel het apparaat uit door water te laten doorlopen voordat u uw koffiezetapparaat voor de eerste keer gebruikt of als u het apparaat gedurende langere tijd niet heeft gebruikt. Volg de procedure voor het zetten van koffie zonder koffie in de filterhouder te doen.

Het door u aangeschafte product is verkrijgbaar in twee verschillende uitvoeringen:

- Handmatige uitvoering
- 24-uur automatische timer

Zie de specifieke sectie die betrekking heeft op uw model voor een volledige gebruiksaanwijzing van uw apparaat.

Wij wijzen erop dat niet alle modellen in alle landen verkrijgbaar zijn. Neem contact op met uw detailhandelaar voor meer informatie.

## HANDMATIGE UITVOERING

### Koffie zetten

- 1 Druk op de knop van het waterreservoir **4** om het waterreservoir te verwijderen **7** en vul dit met de vereiste hoeveelheid water door gebruik van de waterpeilindicator **6** als richtlijn. De schaal van de waterpeilindicator is in kopjes weergegeven **A**. Niet boven de 10 kopjes streep vullen.
- De handmatige uitvoering van het Arc koffiezetapparaat is voorzien van een deksel voor snel bijvullen bovenop het apparaat **B**. Draai aan het deksel om dit te openen en vul met de vereiste hoeveelheid water door gebruik van de waterpeilindicator **6** als richtlijn.
- 2 Druk op de koffiefilter knop **5** om de filterhouder te openen. De filterhouder gaat automatisch open.
- 3 Controleer of de filter goed in de filterhouder **C** zit. Schep de vereiste hoeveelheid gemalen filterkoffie in de filter **11**, en verdeel deze gelijkmatig **D**. Wij raden twee maatlepels voor elk kopje aan (maximaal 20 maatlepels).
- 4 Sluit de filterhouder en controleer of de filterhouder goed gesloten en vergrendeld is. Anders werkt het apparaat niet goed.
- 5 Schuif de kan **3** in het koffiezetapparaat omdat er geen warmhoudplaat is en zorg ervoor dat de kan goed op de basisplaat zit.
- Controleer of het deksel van de kan goed is gesloten door het deksel naar rechts te draaien **9**, hierdoor wordt de maximale temperatuur in de kan gehandhaafd. Om ervoor te zorgen dat de koffie zo warm mogelijk blijft, raden wij u aan om uw thermische kan uit te spoelen met heet water voor het gebruik.
- Wij wijzen erop dat het deksel van de kan tijdens het brouwproces; anders gaat de druppelstop niet open en overstroomt de filter.
- 6 Steek de stekker van het koffiezetapparaat in het stopcontact en zet het apparaat aan. Druk op de aan/uit

knop voor een volle kan **1** of op de aan/uit knop voor een halfvolle kan **2**, afhankelijk van het aantal gewenste kopjes. De desbetreffende knop gaat branden.

- 7 Als er gedurende 2 seconden niet op een knop wordt gedrukt, dan begint het koffiezetapparaat met het brouwen van de koffie. De waterpeilindicator gaat branden. Het hete water begint door de gemalen koffie te stromen in de kan.
    - Na het brouwproces gaan de lampjes van de aan/uit knop en de schakelaars van het waterreservoir uit. Wij raden u aan om het koffiezetapparaat meteen na het brouwen uit te schakelen.
    - De thermische kan **3** houdt de koffie in de kan tot vier uur warm.
    - De druppelstop voorkomt dat de resterende koffie op de basisplaat druppelt tijdens het serveren.
    - Wij raden u aan om de koffie binnen vier uur op te drinken. Hierna raden wij u aan om een verse kan met koffie te zetten.
    - **WAARSCHUWING: Het koffiezetapparaat is heet en blijft na het uitschakelen gedurende enkele tijd heet.**
- OPMERKING:
- Om het brouwen van de koffie te annuleren, moet u één keer op de juiste aan/uit knop drukken.
  - Vergeet niet om het apparaat uit te schakelen na het koffie zetten.
  - Laat het apparaat afkoelen.
  - Verwijder de permanente filter en leeg het koffiedik. Was de filter onmiddellijk en laat grondig drogen.

## DIGITALE UITVOERING

### Tijd instellen

- Als de stekker van het apparaat in het stopcontact zit, dan knippert het display zwak 00:00.
  - Om de tijd in te stellen, drukt u op de knop voor de uren **16** en de knop voor de minuten **17** totdat u de gewenste tijd bereikt.
- De tijd wordt gereset wanneer de stekker van het apparaat uit het stopcontact wordt verwijderd.
- OPMERKING: De timer is een 24-uurs klok.

### Koffie zetten

- 1 Druk op de knop van het waterreservoir **4** om het waterreservoir te verwijderen **7** en vul dit met de vereiste hoeveelheid water door gebruik van de waterpeilindicator **6** als richtlijn. De schaal van de waterpeilindicator is in kopjes weergegeven **A**. Niet boven de 10 kopjes streep vullen.
- 2 Druk op de koffiefilter knop **5** om de filterhouder te openen. De filterhouder gaat automatisch open.
- 3 Controleer of de filter goed in de filterhouder **C** zit. Schep de vereiste hoeveelheid gemalen filterkoffie in de filter **11**, en verdeel deze gelijkmatig **D**. Wij raden twee maatlepels voor elk kopje aan (maximaal 20 maatlepels).

- 4 Sluit de filterhouder. Controleer of de filterhouder goed gesloten en vergrendeld is, anders werkt het apparaat niet goed.
  - 5 Schuif de kan **3** in het koffiezetapparaat omdat er geen warmhoudplaat is en zorg ervoor dat de kan goed op de basisplaat zit.
    - Controleer of het deksel van de kan goed is gesloten door het deksel naar rechts te draaien **9** hierdoor wordt de maximale temperatuur in de kan gehandhaafd. Om ervoor te zorgen dat de koffie zo warm mogelijk blijft, raden wij u aan om uw thermische kan uit te spoelen met heet water voor het gebruik.
    - Wij wijzen erop dat het deksel van de kan tijdens het brouwproces; anders gaat de druppelstop niet open en overstroomt de filter.
  - 6 Steek de stekker van het koffiezetapparaat in het stopcontact en zet het apparaat aan. Druk op de aan/uit knop voor een volle kan **1** of op de aan/uit knop voor een halfvolle kan **2**, afhankelijk van het aantal gewenste kopjes. De desbetreffende knop gaat branden en de selectie op het display wordt verlicht **13**.
  - 7 Als er gedurende 2 seconden niet op een knop wordt gedrukt, dan begint het koffiezetapparaat met het brouwen van de koffie. De waterpeilindicator gaat branden. Het hete water begint door de gemalen koffie te stromen in de kan.
    - Na het brouwproces blijft het apparaat aan staan. Wij raden u aan om het koffiezetapparaat onmiddellijk na het brouwen uit te schakelen.
    - De thermische kan **6** houdt de koffie in de kan tot vier uur warm.
    - De druppelstop voorkomt dat de resterende koffie op de basisplaat druppelt tijdens het serveren.
    - Wij raden u aan om de koffie binnen vier uur op te drinken. Hierna raden wij u aan om een verse kan met koffie te zetten.
    - **WAARSCHUWING: Het koffiezetapparaat is heet en blijft na het uitschakelen gedurende enkele tijd heet.**

OPMERKING:

    - Om het brouwen van de koffie te annuleren, moet u één keer op de aan/uit knop drukken.
    - Vergeet niet om het apparaat uit te schakelen na het koffie zetten.
    - Laat het apparaat afkoelen.
    - Verwijder de permanente filter en leeg het koffiedik. Was de filter onmiddellijk en laat grondig drogen.
- uit het stopcontact werd verwijderd, dan wordt de standaardinstelling weergegeven (12:00 en een volle kan).
- 2 Druk op de aan/uit knop voor een volle kan **1** of op de aan/uit knop voor een halfvolle kan **2**, afhankelijk van het aantal gewenste kopjes. De desbetreffende knop gaat branden. Het icoon op het display wordt verlicht.
  - 3 Druk op de uren **16** en minuut **17** knoppen om de gewenste tijd in te stellen. De starttijd knippert niet langer.
- OPMERKING:
- De programmeerstand indicator blijft knipperen om aan te tonen dat het display nog in de programmeerstand staat.
- 4 Als er opnieuw op de programmeerknop **15** wordt gedrukt of als er gedurende 5 seconden niet op een knop wordt gedrukt, dan worden de selectie van het aantal kopjes en de starttijd in het geheugen opgeslagen.
  - 5 Druk op de automatische knop om de automatische timerfunctie in te schakelen **18**.
    - Het display verandert om de ingestelde tijd en de selectie van het aantal kopjes gedurende 5 seconden weer te geven. Het display verandert hierna om de tijd weer te geven en hierna is de automatische timerfunctie ingesteld.
    - Als de automatische timer is ingesteld, dan start het koffiezetapparaat op de gewenste tijd om koffie te zetten.
    - De ingestelde tijd in de automatische koffiezetstand is de starttijd. Een volle kan koffie (10 kopjes) wordt in ongeveer 8 minuten gezet.

OPMERKING:

    - Als er op de automatische knop **18** wordt gedrukt dan wordt de automatische timerfunctie ingeschakeld.
    - Als de automatische timerfunctie tijdens het koffie zetten wordt ingesteld, wacht dan totdat de koffie is gezet voordat u op de automatische knop drukt.
  - 6 Druk opnieuw op de automatische knop **18** om de automatische functie uit te schakelen en hierna verdwijnt de timer van het display. Het apparaat slaat het geselecteerde aantal kopjes en de starttijd op totdat de stekker uit het stopcontact wordt verwijderd.
  - 7 Herhaal stappen 1-5 om de starttijd en het aantal kopjes te veranderen.
- WAARSCHUWING: Vergeet niet om het waterreservoir met water en de filter met koffie te vullen voordat u de automatische functie inschakelt.
- OPMERKING:
- De timer is een 24-uurs klok.
  - Als er niet op knoppen is gedrukt, dan keert het display binnen 5 seconden terug naar de tijd.

### Automatische koffiezetstand

Een automatische starttijd voor het koffie zetten kan worden ingesteld wanneer het apparaat aan staat, in stand-by staat of reeds bezig is met koffie zetten.

- 1 Druk op de programmeerknop **15**. Het display verandert om de vorige insteltijd en selectie van het aantal kopjes te tonen (knipperend display). Als er geen tijd werd ingesteld of als de stekker van het apparaat sinds de laatste instelling

### Selectiefunctie kopjes

- 1 Dit apparaat is voorzien van een speciale keuzeschakelaar die de kwaliteit van de gezette koffie afhankelijk van het aantal geselecteerde kopjes handhaaft. Er zijn twee beschikbare opties:
  - **1/2 kan** (1-5 kopjes)

- **1 kan** (6-10 kopjes)
- 2 De selectie moet ingesteld worden afhankelijk van de hoeveelheid water in het waterreservoir en de hoeveelheid gemalen koffie in de filter.
- 3 De verkeerde selectie van deze functie heeft geen invloed op de werking van het apparaat, maar wel op de kwaliteit en smaak van de gezette koffie.
- 4 De kopjes selectiefunctie kan ook gebruikt worden om een sterkere of zwakkere kop koffie te zetten.
- De volgende tabel toont de instellingen afhankelijk van het watervolume in het reservoir om sterkere of slappere koffie te zetten. Experimenteer met de verschillende instellingen totdat u de gewenste sterkte van de koffie afgestemd op uw persoonlijk smaak verkrijgt.

	1-5 kopjes	6-10 kopjes
1/2 kan	Normaal	Sterker
1 kan	Slapper	Normaal

## REINIGING EN ONDERHOUD

### Bijvullen

- 1 Schakel het koffiezetapparaat uit en laat dit 30 minuten afkoelen.
- 2 Druk op de knop van het waterreservoir **4** om het waterreservoir te verwijderen en vul dit met de vereiste hoeveelheid water door gebruik van de waterpeilindicator **6** als richtlijn. De schaal van de waterpeilindicator is in kopjes weergegeven **A**.
- De handmatige uitvoering van het ARC koffiezetapparaat is voorzien van een deksel voor snel vullen bovenop het apparaat **B**. Draai aan het deksel om dit te openen en vul met de vereiste hoeveelheid water door gebruik van de waterpeilindicator als richtlijn.

### Ontkalken

- Als u in een regio met hard water woont, dan raden wij u aan om het koffiezetapparaat op regelmatige tijdstippen, b.v. elke 2-3 maanden te ontkalken. In regio's met middelmatig hard water moet u het apparaat elke 6 maanden ontkalken.
- Als het water er langzamer dan gebruikelijk doorloopt, dan is dit een teken dat ontkalken nodig is.
- Wij raden u aan om een vloeibare ontkalker te gebruiken die speciaal bestemd is voor koffiezetapparaten en plastic ketels. Volg de aanwijzingen op de fles of het zakje en schakel het koffiezetapparaat 3 keer met alleen water in voordat u koffie zet.
- Gebruik geen ketel ontkalker tenzij de verpakking vermeldt dat deze geschikt is voor koffiezetapparaten.

OPMERKING:

- **De permanente filter moet tijdens het ontkalken worden verwijderd.**

## Reiniging

- 1 Verwijder de stekker van het koffiezetapparaat uit het stopcontact en laat het apparaat afkoelen.
  - 2 Dompel het koffiezetapparaat niet in vloeistof onder.
  - 3 Spoel het waterreservoir af en toe uit met koud water. Gebruik geen doekje aangezien resten of pluizen een verstopping van het koffiezetapparaat kunnen veroorzaken.
  - 4 Verwijder de permanente filter **1** en de filterhouder, gooi het koffiedik weg en was met warm zeepwater. Uitgebreid weken is aanbevolen wanneer u het apparaat ontkalkt. Grondig spoelen en drogen.
  - 5 Was de kan met warm zeepwater. Alle onderdelen grondig spoelen en drogen.
- OPMERKING: De kan is NIET vaatwasserbestendig.**
- 6 Veeg alle buitenoppervlakken met een vochtig doekje af en laat grondig drogen.
- Zorg ervoor dat u de druppelstop op de bodem van de filterhouder niet tijdens het reinigen beschadigt.
  - Gebruik nooit ruwe of abrasieve reinigingsmiddelen.

## HULPLIJN

Bel de hulplijn als u problemen heeft met uw apparaat. Wij kunnen u waarschijnlijk beter helpen dan de winkel waarin u het apparaat heeft gekocht.

Zorg ervoor dat u de volgende informatie bij de hand heeft om het personeel in staat te stellen om u snel te kunnen helpen:

- Naam van het product.
- Het modelnummer zoals weergegeven op de onderkant van het apparaat.
- Het serienummer zoals weergegeven op de onderkant van het apparaat.

## WEBSITE

U kunt ook via onze website contact met ons opnemen of de website bezoeken om apparaten, reserveonderdelen en accessoires uit de uitgebreide Morphy Richards reeks te bekijken en te kopen.

[www.morphyrichards.com](http://www.morphyrichards.com)

NL

## TWEE JAAR GARANTIE

Producten van Morphy Richards worden geproduceerd overeenkomstig internationaal erkende kwaliteitsnormen. Boven uw wettelijke vastgestelde rechten uit, garandeert Morphy Richards dat dit product vanaf de datum van aankoop gedurende een periode van TWEE JAAR vrij zal zijn van materiaal- en fabricagefouten.

Bewaar uw kassabon als bewijs van aankoop. Niet uw kassabon aan deze pagina.

Wij zullen u om deze gegevens vragen als het apparaat defect raakt. Deze nummers vindt u op de onderzijde van het product.

Modelnummer  
Serienummer

Wanneer het apparaat is vervangen tijdens de garantieperiode (2 jaar), loopt de garantie voor het nieuwe product vanaf de originele aankoopdatum. Daarom is het belangrijk dat uw aankoopbewijs of factuur de originele aankoopdatum vermeldt.

Deze garantie geldt alleen wanneer het apparaat is gebruikt conform de instructies van de fabrikant. Zo moeten apparaten volgens de gebruiksaanwijzing ontkalkt zijn en moeten filters schoongehouden worden.

## UITZONDERINGEN

Morphy Richards zal de goederen niet vervangen of repareren volgens de garantievoorwaarden wanneer

- 1 Het defect het gevolg is of kan zijn van accidenteel gebruik, misbruik, nalatigheid of oneigenlijk gebruik, gebruik buiten de aanbevelingen van de fabrikant of defecten die zijn veroorzaakt door stroompieken of schade die is veroorzaakt bij de transit.
- 2 Het apparaat is gebruikt met een andere spanning dan aangeduid op het product.
- 3 Reparaties zijn ondernomen door andere mensen dan onze servicedienst (of erkende dealer).
- 4 Het apparaat is verhuurd of niet huishoudelijk is gebruikt.
- 5 Het apparaat is tweedehands.
- 6 Morphy Richards is onder de garantie niet aansprakelijk voor het uitvoeren van onderhoud.
- 7 Verbruiksartikelen als stofzakken, filters of glazen kunnen vallen niet onder de garantie.
- 8 Batterijen en schade door lekkage vallen niet onder de garantie.

Deze garantie verleent geen andere rechten dan deze die uitdrukkelijk zijn vermeld en dekt geen aanspraken op schade of gevolgschade. Deze garantie is een bijkomend voordeel en heeft geen invloed op uw wettelijke rechten als consument.



## Tirar o melhor partido da sua nova máquina de café...

### Aviso: Água quente e vapor

#### A segurança em primeiro lugar

Deve proceder com cautela quando utilizar água quente, café ou vapor.

#### Passe a sua máquina por água antes de a utilizar pela primeira vez

É importante passar água através da sua máquina de café de forma a lavar a máquina. Pode também passar água para aquecer a sua máquina de café.

#### Proceda à descalcificação de acordo com o tipo da água da sua área

É importante proceder à descalcificação, uma vez que o desempenho da sua máquina de café pode ser afectado pela acumulação de detritos e outras impurezas no fornecimento de água.

## INSTRUÇÕES DE SEGURANÇA IMPORTANTES

A utilização de qualquer aparelho eléctrico exige as seguintes regras de segurança de senso comum.

Antes de mais, existe o perigo de ferimentos ou morte, assim como o perigo de danos no aparelho. Estes são indicados ao longo do texto pelas duas seguintes convenções:

### AVISO: Perigo pessoal!

IMPORTANTE: Danos no aparelho!

Propomos ainda o seguinte aviso de segurança.

## Localização

- Este aparelho destina-se a ser utilizado em aplicações domésticas e similares, tais como:
  - turismo rural;
  - por cientes em hotéis, motéis e outros ambientes de tipo residencial;
  - ambientes tipo acomodação e pequeno-almoço.
- Não é adequado para utilização em copas de pessoal como lojas, escritórios e outros ambientes de trabalho.
- Retire todos os materiais de embalagem mas guarde-os para futura referência.
- Certifique-se de que a máquina de café se encontra numa superfície firme e lisa.
- Não utilize a máquina de café no exterior ou numa casa de banho.
- Não coloque a máquina de café numa superfície de madeira extremamente polida, já que esta poderá ficar danificada.
- Não coloque a máquina de café sobre ou junto a superfícies quentes, tais como placas ou discos quentes ou uma chama nua.
- **AVISO: Não coloque a máquina de café sobre um tabuleiro**

**de metal ou uma superfície metálica durante a sua utilização.**

### Outras considerações de segurança

- Desligue a máquina de café da alimentação enquanto o reservatório, durante a limpeza ou quando não está em utilização.
- Quando desligar, rode o botão para a posição "off" e retire a ficha da tomada de alimentação.
- Mantenha sempre a parte exterior da área da máquina de café limpa e seca.
- Não toque nas superfícies quentes. Utilize sempre as pegas ou saliências da máquina de café.
- Não imerja a máquina de café em água e certifique-se sempre de que as ligações eléctricas estão secas.
- Não coloque em funcionamento qualquer aparelho com a ficha ou o cabo de alimentação danificados, após um funcionamento defeituoso ou danos de qualquer tipo. Utilize o número de apoio para aconselhamento sobre análise e reparação.
- A utilização de acessórios ou ferramentas não recomendados ou vendidos pela Morphy Richards podem causar risco de incêndio, choque eléctrico ou danos.
- Utilize a máquina de café apenas para o propósito determinado.
- Caso esteja danificado, o cabo de alimentação deverá ser substituído pelo fabricante ou agente de serviço ou indivíduo igualmente qualificado para evitar riscos.

### Cabo de alimentação

- O cabo de alimentação deverá ficar estendido mas sem forçar a tomada.
- Não permita que o cabo de alimentação fique pendurado no bordo de uma superfície de trabalho ao alcance de uma criança.
- Não permita que o cabo passe sobre um espaço aberto, por exemplo, uma tomada ou mesa colocadas a um nível baixo, um fogão, uma torradeira ou outras áreas quentes que possam causar danos no cabo.
- Caso esteja danificado, o cabo de alimentação deverá ser substituído pelo fabricante, respectivo agente de serviço ou técnico igualmente qualificado para evitar acidentes.

### Segurança do produto

- Nunca utilize água morna ou quente para encher o reservatório de água.
- Não encha o reservatório em demasia.

### Segurança pessoal

- Certifique-se de que a tampa do recipiente se encontra bem colocada antes de deitar o café.
- Tenha o cuidado de deitar lentamente o café quente sem inclinar demasiado o recipiente.
- Não utilize o recipiente no microondas.

- Não toque nas peças metálicas até que a unidade tenha arrefecido.
- Este aparelho não deve ser utilizado por pessoas (incluindo crianças) apresentando capacidades físicas, sensoriais ou mentais reduzidas ou que não possuam os conhecimentos e experiência necessários, excepto se forem vigiadas e instruídas acerca da utilização do aparelho por uma pessoa responsável pela sua segurança.

### Crianças

- As crianças não compreendem os perigos associados à utilização de aparelhos eléctricos. Nunca permita a utilização deste aparelho por parte de uma criança.
- As crianças devem ser vigiadas para garantir que não brincam com o aparelho.

### Tratamento de queimaduras

- Passe imediatamente água fria na área afectada. Não pare para despir a roupa, peça urgentemente a ajuda de um médico.

### Escolha do café

- Escolha café com a moagem específica para utilizar nesta máquina.

Nota: Evite misturas com moagem demasiado fina. Se o café tiver uma moagem demasiado fina, poderá bloquear o filtro.

### REQUISITOS ELÉCTRICOS

Verifique se a voltagem na placa nominal do seu aparelho corresponde à alimentação existente na sua habitação, que deve ser A.C. (corrente alterna).

**AVISO: Este aparelho deve ser ligado à massa.**

### Características

- 1 Botão ligar/desligar de jarro cheio
- 2 Botão ligar/desligar jarro meio
- 3 Botão de libertação do filtro do café
- 4 Botão de libertação do reservatório da água
- 5 Bloqueio de reenchimento rápido do depósito da água (só manual)
- 6 Indicador de água iluminado
- 7 Depósito da água amovível
- 8 Jarro térmico
- 9 Bloqueio da tampa do jarro térmico
- 10 Botão de verter café / libertar
- 11 Filtro de rede permanente
- 12 Interface digital (só digital)
- 13 Colher de doseamento

### VISOR (só digital)

- 14 Visor digital
- 15 Botão Programa
- 16 Botão Horas
- 17 Botão Minutos
- 18 Botão Auto

NL

P

## UTILIZAR O APARELHO

### Antes de utilizar

Antes de utilizar a sua máquina de café pela primeira vez ou caso não a utilize há algum tempo, lave a máquina passando-a por água. Siga os procedimentos necessários para tirar café, sem café no suporte do filtro.

O produto que adquiriu encontra-se disponível em duas versões diferentes:

- Versão manual
  - Versão com temporizador de 24 horas automático
- Para uma completa compreensão da utilização da sua máquina, consulte a secção específica relativa à sua versão. Note que todas as variantes se encontram disponíveis em todos os países, contacte o seu revendedor autorizado para mais informações.

### VERSÃO DE INTERFACE MANUAL

#### Fazer café

- 1 Prima o botão de libertação do depósito da água **4** para retirar o depósito da água **7** e encha com a quantidade de água necessária, utilizando o indicador de nível **6** como guia. O indicador de nível da água está marcado em chávenas **A**. Não encha para além da marca de 10 chávenas.
  - A versão manual da máquina de café ARC inclui uma tampa de enchimento rápido na parte superior da unidade **B**. Basta rodar a tampa para desbloquear e encher com a quantidade de água necessária, utilizando o indicador de nível **6** como guia.
- 2 Prima o botão de libertação do filtro do café **3** para abrir o compartimento do filtro. O compartimento abre-se automaticamente.
- 3 Certifique-se de que o filtro está encaixado correctamente no respectivo suporte **C**. Utilizando a colher de doseamento, coloque a quantidade de café moído adequada no filtro de rede **11**, espalhando uniformemente **D**. Sugerimos duas colheres para cada chávena (máximo de 20 colheres).
- 4 Feche o compartimento, certifique-se de que o compartimento do filtro está fechado e bem trancado. Caso contrário, a máquina não funciona correctamente.
- 5 Deslize o jarro térmico **8** na máquina de café e, uma vez que não existe uma base quente, certifique-se de que o jarro está correctamente encaixado no recesso da base.
  - Certifique-se de que a tampa está bem fechada, rodando-a para a direita **9**, desta forma, garante que a temperatura máxima é mantida no interior do jarro. Para se assegurar que o café é mantido o mais quente possível, aconselhamos que passe o seu jarro térmico por água quente antes de o utilizar.
  - A tampa do recipiente tem de estar na respectiva posição durante o processo de mistura, caso contrário, a válvula anti-gotejamento não irá abrir, provocando o enchimento

excessivo do filtro.

- 6 Ligue a máquina de café à corrente eléctrica e ligue o botão, se aplicável, ligue o botão ligar/desligar de jarro cheio **1** ou o botão ligar/desligar de jarro meio **2**, dependendo do número de chávenas que desejar. O botão adequado acende-se.
  - 7 Se não forem premidos quaisquer botões durante 2 segundos, a máquina de café começa a trabalhar. O indicador de água acende-se. A água quente começa a fluir através do café moído, para dentro do recipiente, como café para seu leite.
    - Quando o processo de fervera estiver concluído, a luz de alimentação e a luz do depósito de água interno apagam-se. Recomendamos que desligue a máquina de café da corrente eléctrica logo que termine de fazer café.
    - O jarro térmico **8** manterá o café quente por um período de até quatro horas.
    - A válvula anti-gotejamento irá impedir que o café caia no compartimento da base enquanto serve.
    - Sugerimos que consuma o seu café no espaço de quatro horas, após este período de tempo é aconselhável que tire outro jarro de café fresco.
- AVISO: A máquina de café está quente e permanece quente durante algum tempo após a máquina ter sido desligada.**
- NOTA:
- Para cancelar a fervera de café, prima uma vez o botão ligar/desligar adequado.
  - Não se esqueça de desligar a máquina da corrente eléctrica após a sua utilização.
  - Deixe a unidade arrefecer.
  - Retire o filtro permanente e elimine o pó de café usado. Lave imediatamente o filtro e seque-o completamente.

### VERSÃO DE INTERFACE DIGITAL

#### Configurar o relógio

- Quando a máquina está ligada, o visor começa a piscar 00:00:00 indistintamente.
  - Para acertar a hora, prima o botão das horas **16** e o botão dos minutos **17** para chegar à hora desejada.
- O relógio reiniciará de cada vez que o produto for desligado da corrente.
- NOTA: Este é um relógio de 24 horas.

#### Fazer café

- 1 Prima o botão de libertação **4** para retirar o depósito da água **7** e encha com a quantidade de água desejada, utilizando o indicador de nível **6** como guia. O indicador de nível da água está marcado em chávenas **A**. Não encha para além da marca de 10 chávenas.
- 2 Prima o botão de libertação do filtro do café **3** para abrir o compartimento do filtro. O compartimento abre-se automaticamente.
- 3 Certifique-se de que o filtro está encaixado correctamente

no respectivo suporte **C**. Utilizando a colher de doseamento, coloque a quantidade de café moído adequada no filtro de rede **11**, espalhando uniformemente **D**. Sugerimos duas colheres para cada chávena (máximo de 20 colheres).

- 4 Feche o compartimento. Certifique-se de que o compartimento se encontra bem fechado e preso; caso contrário, a máquina não funcionará correctamente.
  - 5 Deslize o jarro térmico **8** na máquina de café e, uma vez que não existe uma base quente, certifique-se de que o jarro está correctamente encaixado no recesso da base.
    - Certifique-se de que a tampa está bem fechada, rodando-a para a direita **9**, desta forma, garante que a temperatura máxima é mantida no interior do jarro. Para se assegurar que o café é mantido o mais quente possível, aconselhamos que passe o seu jarro térmico por água quente antes de o utilizar.
    - A tampa do recipiente tem de estar na respectiva posição durante o processo de mistura, caso contrário, a válvula anti-gotejamento não irá abrir, provocando o enchimento excessivo do filtro.
  - 6 Ligue a máquina de café à corrente eléctrica e ligue o botão, se aplicável, ligue o botão ligar/desligar de jarro cheio **1** ou o botão ligar/desligar de jarro meio **2**, dependendo do número de chávenas que desejar. O botão adequado acende-se e a selecção é destacada no visor **E**.
  - 7 Se não forem premidos quaisquer botões durante 2 segundos, a máquina de café começa a trabalhar. O indicador de água acende-se. A água quente começa a fluir através do café moído, para dentro do recipiente, como café para seu deleite.
    - Quando o processo de mistura se encontra completo, o produto permanece ligado; recomendamos que desligue a sua máquina de café assim que o processo de mistura esteja completo.
    - O jarro térmico **8** manterá o café quente por um período de até quatro horas.
    - A válvula anti-gotejamento irá impedir que o café caia no compartimento da base enquanto serve.
    - Sugerimos que consuma o seu café no espaço de quatro horas, após este período de tempo é aconselhável que tire outro jarro de café fresco.
    - **AVISO: A máquina de café está quente e permanece quente durante algum tempo após a máquina ter sido desligada.**
- NOTA:
- Para cancelar a fervura de café, prima uma vez o botão ligar/desligar.
  - Não se esqueça de desligar a máquina após a sua utilização.
  - Deixe a unidade arrefecer.
  - Retire o filtro permanente e elimine o pó de café usado. Lave imediatamente o filtro e seque-o completamente.

## Modo automático

Pode ser definida uma hora para começar a fazer café automaticamente quando a máquina estiver ligada, em standby ou quando já estiver a fazer café.

- 1 Prima o botão Programa **15**, o visor muda para mostrar a hora definida anteriormente e a selecção de chávenas (intermitente). Se não tiver sido feita nenhuma definição anterior ou se a máquina se encontrar desligada da corrente desde a sua última definição, aparecerão as definições predefinidas (12:00 e jarro cheio).
- 2 Prima o botão ligar/desligar de jarro cheio **1** ou o botão ligar/desligar de jarro meio **2**, dependendo do número de chávenas desejado. O botão adequado acende-se. É realçado o ícone no visor.
- 3 Prima os botões das horas **16** e dos minutos **17** para obter a hora desejada. A hora de início irá parar de piscar.

NOTA:

- O indicador do modo de programação continuará a piscar para mostrar que o visor ainda se encontra no modo de programação.
- 4 Se o botão Programa **15** for premido novamente ou se não forem premidos quaisquer botões num período de 5 segundos, a definição de selecção de chávenas e hora de início são memorizadas.
- 5 Para activar a função de temporizador automático, prima o botão Auto **18**.
  - O visor modificar-se-á para mostrar a definição de selecção de chávenas e o tempo configurado durante 5 segundos. O visor muda para mostrar a hora e a função de temporizador automático está definida.
  - Com a função automática activada, a máquina de café ligará na hora desejada e começará o processo de mistura do café.
  - A hora seleccionada no modo automático é quando a máquina de café inicia a preparação do café. Um jarro de café cheio (10 chávenas) demora cerca de 8 minutos a fazer.

NOTA:

- Se o botão Auto **18** for premido durante o processo, a função de temporizador automático é activada.
- Se desejar definir a função de temporizador automático durante o processo de mistura, aguarde até o processo estar completo antes de pressionar o botão automático.
- 6 Prima novamente o botão Auto **18** para cancelar a função automática; o indicador da função de temporizador desaparece. A máquina manterá na memória a definição de selecção de chávenas e a hora de início até ser desligada da corrente.
- 7 Para modificar a hora de início e o número de chávenas, repita os passos 1-5.

AVISO: Lembre-se de encher o depósito com água e o filtro com café antes de activar a função automática.

NOTA:

- Este é um relógio de 24 horas.
- Se não for premido qualquer botão, o visor passa para o mostrador da hora dentro de um período de 5 segundos.

### Função de selecção de chávenas

- Esta máquina tem um selector especial que mantém a qualidade do café tirado em relação ao número de chávenas seleccionadas. Há duas opções disponíveis:
  - **1/2 jarro** (1-5 chávenas)
  - **1 jarro** (6-10 chávenas)
- A selecção tem que ser configurada em relação à quantidade de água no depósito de água e a quantidade de café moído no filtro.
- A selecção incorrecta desta função não afectará a funcionalidade da máquina, todavia a qualidade e o sabor do café tirado serão afectados.
- A função de selecção de chávenas também pode ser utilizada para conseguir café mais fraco ou mais forte.
  - A tabela que se segue indica as definições que deve utilizar em relação ao volume de água no depósito de modo a tirar um café mais forte ou mais fraco. Experimente diversas definições até atingir a concentração de café que mais se adequa ao seu gosto pessoal.

	1-5 chávenas	6-10 chávenas
1/2 Jarro	Standard	Mais forte
1 Jarro	Mais fraco	Standard

### LIMPEZA E MANUTENÇÃO

#### Reenchimento

- Desligue a máquina de café e deixe-a arrefecer durante 30 minutos.
- Prima o botão de libertação do depósito da água **4** para retirar o depósito da água e encha com a quantidade de água necessária, utilizando o indicador de nível **6** como guia. O recipiente e o indicador do nível da água estão ambos marcados em chávenas **A**.
  - A versão manual da máquina de café ARC inclui uma tampa de enchimento rápido na parte superior da unidade **E**. Basta rodar a tampa para desbloquear e encher com a quantidade de água necessária, utilizando o indicador de nível como guia.

#### Descalcificar

- Se viver numa área com água de má qualidade, recomendamos que a sua máquina de café seja descalcificada em intervalos regulares, por exemplo, a cada 2 - 3 meses. Em áreas com uma qualidade de água moderada deverá descalcificar a máquina de 6 em 6 meses.
- Se a água for filtrada de forma mais lenta que o normal, significa que é necessário proceder à descalcificação.
- Recomendamos o uso de um líquido de descalcificação

adequado, especialmente concebido para máquinas de café e jarros eléctricos de plástico. Siga as instruções do frasco ou da saqueta e, em seguida, coloque a máquina de café em funcionamento apenas com água 3 vezes antes de tirar café.

- Não utilize o produto de descalcificação do jarro eléctrico, a menos que o rótulo indique especificamente que é adequado para máquinas de café.

NOTA:

- **O filtro de rede permanente não deve ser colocado durante o processo de descalcificação.**

### Cuidados de limpeza

- Desligue a máquina de café e deixe-a arrefecer.
- Não submerja a máquina de café em nenhum líquido.
- Lave ocasionalmente o reservatório de água com água fria. Não utilize um pano, pois poderá deixar quaisquer resíduos ou algodão, obstruindo assim a máquina de café.
- Retire o filtro permanente **1** e o respectivo suporte, elimine o café usado e lave com água morna com sabão. A imersão prolongada em água é recomendada enquanto procede à descalcificação. Passe por água e enxágue muito bem.
- Lave o jarro com água quente com detergente. Lave e seque completamente todas as peças.

**NOTA: O jarro NÃO se pode lavar na máquina.**

- Limpe todas as superfícies exteriores com um pano húmido e seque completamente.
  - Deve ter cuidado para se certificar de que a válvula anti-gotejamento, localizada no fundo do suporte do filtro, não é danificada durante a limpeza.
  - Nunca utilize produtos de limpeza ásperos ou abrasivos.

### LINHA DE APOIO

Se tiver quaisquer dificuldades com o seu aparelho, não hesite em contactar-nos. Poderemos provavelmente ajudá-lo mais do que a loja onde adquiriu o aparelho.

Tenha à disposição a seguinte informação, de forma a permitir que a nossa equipa consiga resolver o seu problema rapidamente:

- Nome do produto.
- Número do modelo, conforme indicado na parte inferior do aparelho.
- Número de série conforme indicado na parte inferior do aparelho.

### WEB SITE

Também poderá contactar-nos através do nosso Web site ou visitar o site para procurar e comprar aparelhos, peças e acessórios da vasta gama Morphy Richards.

[www.morphyrichards.com](http://www.morphyrichards.com)

## A SUA GARANTIA DE DOIS ANOS

É importante guardar o talão de compra como comprovativo de compra. Agrafe-o às costas deste folheto para referência futura.

Mencione a seguinte informação se o produto apresentar uma avaria. Estes números podem ser encontrados na base do artigo.

N.º do modelo

N.º de série

Todos os artigos Morphy Richards são testados individualmente antes de saírem da fábrica. No caso improvável de algum produto apresentar uma avaria no prazo de 28 dias após a compra, o mesmo deverá ser devolvido ao local de compra, para a sua substituição.

Se a avaria surgir passados 28 dias e dentro dos 24 meses a partir da data de aquisição do aparelho, deverá contactar a linha de apoio e referir o número do modelo e de série do produto ou escrever à Morphy Richards para o endereço abaixo citado.

Poderá ser-lhe pedida uma cópia do comprovativo de compra do aparelho.

Exceptuando os casos abaixo citados (ver Excepções), o aparelho avariado será reparado ou substituído e enviado, normalmente dentro do prazo de 7 dias úteis a contar da data de recepção.

Se, por qualquer razão, este aparelho for substituído durante o período de 2 anos de garantia, a garantia do novo aparelho será calculada a partir da data original da compra. Por esta razão, é importante guardar o talão ou factura originais de modo a indicar a data inicial de compra.

Para ser abrangido pela garantia de 2 anos, o artigo deverá ser utilizado de acordo com as instruções fornecidas. Por exemplo, os tabuleiros das migalhas devem ser esvaziados regularmente.

## EXCEPÇÕES

A Morphy Richards não será obrigada a substituir ou reparar artigos sob os termos da garantia quando:

- 1 A avaria tiver sido provocada ou for atribuída a uma utilização acidental, indevida, negligente ou contrária às recomendações do fabricante ou no caso de ter sido causada por oscilações de corrente ou danos provocados pelo transporte.
- 2 O aparelho tiver sido utilizado com uma voltagem diferente da recomendada.
- 3 Tiverem sido efectuadas tentativas de reparação por pessoas que não os técnicos da Morphy Richards (ou o seu representante autorizado).
- 4 O aparelho tiver sido utilizado com fins de aluguer ou utilização não doméstica.
- 5 O aparelho tenha sido adquirido em segunda mão.
- 6 A Morphy Richards não for responsável pela execução de qualquer tipo de trabalho de manutenção, sob a garantia.
- 7 A garantia não abrange consumíveis, tais como sacos,

filtros e garrafas de vidro

- 8 Baterias e danos causados por derrame não estão abrangidos pela garantia.

Esta garantia não confere quaisquer direitos para além dos expressamente definidos anteriormente e não abrange quaisquer reclamações por danos ou perdas sucessivos.

Esta garantia é um benefício adicional e não afecta quaisquer direitos estatutários do consumidor.



## Per sfruttare al meglio la vostra nuova macchina da caffè...

### Avvertenza: Acqua calda e vapore

#### Sicurezza

Prestare attenzione durante l'utilizzo di acqua calda, caffè o vapore.

#### Far scorrere acqua nella macchina prima di utilizzarla per la prima volta.

È importante far scorrere dell'acqua all'interno della macchina per caffè per pulirla. È inoltre possibile far scorrere dell'acqua nella macchina per scaldarla.

#### Disincrostare in modo appropriato, a seconda della durezza dell'acqua nell'area di utilizzo

È importante disincrostare la macchina per non comprometterne il rendimento a causa dell'azione del calcare e di altre impurità presenti nell'acqua.

## IMPORTANTI INFORMAZIONI DI SICUREZZA

Per utilizzare un qualunque apparecchio elettrico, è necessario seguire delle basilari regole di sicurezza dettate dal buon senso.

Sussiste infatti il rischio di lesioni personali e di danni all'elettrodomestico. Questi rischi sono indicati in due modi nel presente libretto, ovvero:

#### AVVERTENZA: pericolo per le persone.

IMPORTANTE: pericolo di danni all'elettrodomestico.

A ciò si aggiungono anche importanti consigli di sicurezza, riportati di seguito.

### Luogo di utilizzo

- Questo apparecchio è destinato all'uso domestico e usi analoghi, quali:
  - residenze di campagna;
  - clienti negli alberghi, motel e altri ambienti di tipo residenziale;
  - ambienti di tipo bed and breakfast.
- Non è destinato all'uso in cucine a disposizione di personale di negozi, uffici e altri ambienti di lavoro.
- Rimuovere tutto il materiale di imballaggio e conservarlo.
- Verificare che la macchina per il caffè venga utilizzata su

una superficie stabile e piana.

- Non utilizzare la macchina per il caffè all'esterno oppure in un bagno.
- Non posizionare la macchina per il caffè su una superficie di legno lucidata per non danneggiarla.
- Non posizionare la macchina per il caffè sopra o vicino a superfici calde, quali un piatto caldo, un fornello o una fiamma libera.
- **AVVERTENZA: non posizionare la macchina per caffè su un vassoio o una superficie di metallo durante l'uso.**

### Altre informazioni di sicurezza

- Scollegare la macchina per il caffè dall'alimentazione di rete durante il riempimento, la pulizia e quando non è utilizzata.
- Prima di staccare la spina dalla presa a parete, portare tutti i comandi su "off".
- Fare in modo che la macchina per il caffè sia sempre pulita e asciutta esternamente.
- Non toccare le superfici bollenti. Utilizzare sempre manici o manopole sulla macchina per caffè.
- Non immergere la macchina per il caffè in acqua e verificare sempre che i collegamenti elettrici siano asciutti.
- Non utilizzare elettrodomestici che presentano un cavo o una spina danneggiata, che hanno presentato problemi di funzionamento o che sono in qualche modo danneggiati. Rivolgersi al servizio di assistenza per informazioni sull'attività di controllo e riparazione dell'elettrodomestico.
- Non utilizzare accessori o strumenti diversi da quelli consigliati da Morphy Richards, in quanto potrebbero provocare incendi, scosse elettriche o lesioni.
- Non utilizzare l'elettrodomestico per scopi diversi da quelli a cui è destinato.
- Se il cavo di alimentazione è danneggiato, richiederne la sostituzione al produttore, al servizio di assistenza autorizzato o a personale similmente qualificato per non correre rischi.

### Cavo di rete

- Il cavo di alimentazione deve essere lungo a sufficienza per evitare sforzi sulla presa.
- Non lasciare che il cavo di rete penda dal bordo di un piano di lavoro dove un bambino potrebbe raggiungerlo.
- Fare attenzione a che il cavo di alimentazione non si trovi sopra a uno spazio aperto, ad esempio tra una presa bassa e un tavolo, oppure sopra a una cucina a gas o a un tostapane o altre zone calde che potrebbero danneggiarlo.
- Se il cavo di alimentazione è danneggiato, richiederne la sostituzione al produttore, al servizio di assistenza autorizzato o a personale similmente qualificato per evitare rischi.

### Uso sicuro dell'elettrodomestico

- Non utilizzare acqua calda o bollente per riempire il serbatoio dell'acqua.
- Non riempire eccessivamente il serbatoio dell'acqua.

### Sicurezza personale

- Verificare che il coperchio della caraffa sia ben installato prima di versare il caffè.
- Versare il caffè lentamente e facendo attenzione a non capovolgere la caraffa troppo rapidamente.
- Non utilizzare la caraffa in un forno a microonde.
- Non toccare i componenti metallici se l'unità non si è raffreddata.
- Questo elettrodomestico non è destinato a essere utilizzato da persone (inclusi i bambini) le cui capacità fisiche, sensoriali o mentali ne impediscano l'uso sicuro senza assistenza o controllo da parte di una persona responsabile della loro sicurezza.

### Bambini

- I bambini non sono in grado di comprendere i pericoli associati al funzionamento di apparecchiature elettriche. Non consentire mai a un bambino di utilizzare questo elettrodomestico.
- È opportuno che i bambini vengano controllati affinché non utilizzino l'apparecchio per giocare.

### Trattamento delle scottature

- Far scorrere immediatamente l'acqua sull'area interessata. Non perdere tempo a rimuovere i vestiti ma richiedere l'intervento di un medico.

### Scelta del caffè

- Per questo apparecchio, utilizzare del speciale caffè per espresso macinato finemente.

Nota: Evitare miscele troppo polverizzate. Se il caffè è macinato troppo può bloccare il filtro.

### REQUISITI ELETTRICI

Controllare che la tensione indicata sulla targhetta dei dati dell'elettrodomestico corrisponda a quella dell'alimentazione elettrica dell'abitazione, che deve essere a corrente alternata.

**AVVERTENZA: è necessario che l'elettrodomestico venga collegato a terra.**

### Componenti

- 1 Pulsante di accensione/spengimento caraffa piena
- 2 Pulsante di accensione/spengimento 1/2 caraffa
- 3 Pulsante di rilascio del filtro
- 4 Pulsante di rilascio serbatoio dell'acqua
- 5 Bloccaggio del riempimento rapido della vaschetta dell'acqua (solo manuale)
- 6 Misuratore del livello dell'acqua illuminato
- 7 Serbatoio dell'acqua rimovibile
- 8 Caraffa termica
- 9 Bloccaggio del coperchio della caraffa termica
- 10 Pulsante di versamento/rilascio del caffè
- 11 Filtro a maglia permanente
- 12 Interfaccia digitale (solo digitale)
- 13 Cucchiaino dosatore

## DISPLAY (solo digitale)

- 14 Display digitale
- 15 Pulsante del programma
- 16 Pulsante delle ore
- 17 Pulsante dei minuti
- 18 Pulsante auto

## FUNZIONAMENTO DELL'APPARECCHIO

### Prima di utilizzare l'apparecchio

Pulire la macchina per il caffè con acqua corrente la prima volta che viene utilizzata o dopo un periodo prolungato di non utilizzo. Seguire la procedura per preparare il caffè senza mettere caffè nel reggifiltro.

Il prodotto acquistato è disponibile in due diverse versioni:

- Versione manuale
- Versione con timer automatico 24 ore

Per una comprensione approfondita delle modalità d'uso della macchina, fare riferimento alla sezione specifica relativa alla propria versione.

Si noti che non tutte le varianti sono acquistabili in tutti i paesi; per ulteriori informazioni al riguardo contattare il proprio rivenditore.

## VERSIONI CON INTERFACCIA MANUALE

### Preparazione del caffè

- 1 Premere il pulsante di rilascio del serbatoio dell'acqua **4** per rimuovere il serbatoio dell'acqua **7** e riempire con la quantità di acqua richiesta utilizzando l'indicatore del livello **6** come guida. L'indicatore di livello dell'acqua è graduato in tazze **A**. Non riempire oltre la graduazione di 10 tazze.
  - La versione manuale della macchina per il caffè ARC presenta un tappo di riempimento rapido sulla parte superiore dell'unità **B**. Semplicemente ruotare il tappo per sbloccarlo e riempire con la quantità richiesta di acqua utilizzando l'indicatore di livello **6** come guida.
- 2 Premere il pulsante di rilascio del filtro **3** per aprire il comparto filtro. Il comparto si solleverà automaticamente.
- 3 Verificare che il filtro sia ben assestato nel reggifiltro **C**. Con un cucchiaino mettere la quantità richiesta di caffè macinato nel filtro a maglia **11**, distribuendolo uniformemente **D**. Suggeriamo due livelli di cucchiaino dosatore per ogni tazza (massimo 20 cucchiaini).
- 4 Chiudere il comparto e assicurarsi che il comparto filtro sia chiuso e correttamente bloccato. Altrimenti, l'apparecchio non funzionerà correttamente.
- 5 Far scivolare la caraffa **8** nella macchina per il caffè, poiché non c'è una piastra calda, assicurarsi che la caraffa sia ben assestata sull'alloggiamento.
  - Assicurare che il coperchio della caraffa sia perfettamente chiuso ruotandolo in senso orario **9**, in tal modo si garantisce il mantenimento della temperatura massima nella caraffa. Per assicurare che il caffè sia mantenuto il più

caldo possibile, si consiglia di sciacquare la propria caraffa termica con acqua calda prima dell'uso.

- Si noti che il coperchio della caraffa deve essere in posizione durante il processo di preparazione, altrimenti la valvola antigoccia non si aprirà determinando il riempimento del filtro.
- 6 Inserire la presa della macchina per il caffè nella spina a parete e accendere la macchina, se necessario, premere il pulsante di accensione/spegnimento caraffa piena **1** sia il pulsante di accensione/spegnimento 1/2 caraffa **2**, in funzione del numero di tazze richieste. Il pulsante che interessa si illumina.
- 7 Se non viene premuto alcun pulsante entro 2 secondi, la macchina inizia la preparazione. Il misuratore del livello dell'acqua si illumina. L'acqua calda inizierà a scorrere attraverso i grani di caffè e quindi nella caraffa come caffè pronto da gustare.
  - Una volta completata la preparazione del caffè, l'illuminazione della spia di accensione e il serbatoio dell'acqua interno si spegne. Si consiglia di scollegare la macchina per caffè dall'alimentazione elettrica, non appena completata la preparazione.
  - La caraffa termica **8** manterrà il caffè in caldo nella caraffa per un massimo di quattro ore.
  - La valvola antigoccia impedirà qualsiasi gocciolamento del caffè rimanente sull'alloggiamento mentre si serve il caffè.
  - Si consiglia di consumare il caffè entro quattro ore; dopodiché si consiglia di preparare un'altra caraffa di caffè nuovo.
- **AVVERTENZA: La macchina per caffè e le piastre sono calde e rimangono calde per un certo tempo dopo lo spegnimento.**

NOTA:

- Per annullare la preparazione premere il pulsante on/off appropriato una volta.
- Ricordarsi di spegnere la macchina una volta terminato.
- Lasciare raffreddare l'elettrodomestico.
- Rimuovere il filtro permanente e svuotarlo dei fondi di caffè. Lavare immediatamente il filtro ed asciugarlo accuratamente.

## VERSIONE A INTERFACCIA DIGITALE

### Impostazione dell'orologio.

- Quando si inserisce la spina della macchina nella presa a muro, sul display lampeggia l'orario 00:00:00 con scarsa illuminazione.
- Per regolare l'ora, premere il pulsante delle ore **16** e quello dei minuti **17** fino a raggiungere l'ora desiderata.

L'orologio viene azzerato ogni volta che il prodotto viene scollegato dalla presa.

NOTA: L'orologio visualizza l'ora in formato 24 ore.

## Preparazione del caffè

- 1 Premere il pulsante di rilascio **4** per rimuovere il serbatoio dell'acqua **7** e riempire con la quantità di acqua richiesta utilizzando l'indicatore del livello **6** come guida. L'indicatore di livello dell'acqua è graduato in tazze **A**. Non riempire oltre la graduazione di 10 tazze.
- 2 Premere il pulsante di rilascio della macchina **3** per aprire il comparto filtro. Il coperchio si solleva automaticamente.
- 3 Verificare che il filtro sia ben assestato nel reggifiltro **C**. Con un cucchiaino mettere la quantità richiesta di caffè macinato nel filtro a maglia **10**, distribuendolo uniformemente **D**. Sugeriamo due livelli di cucchiaino dosatore per ogni tazza (massimo 20 cucchiaini).
- 4 Chiudere lo sportello. Assicurare che il coperchio sia chiuso e correttamente bloccato, altrimenti la macchina non funzionerà correttamente.
- 5 Far scivolare la caraffa **8** nella macchina per il caffè, poiché non c'è una piastra calda, assicurarsi che la caraffa sia ben assestata sull'alloggiamento.
  - Assicurare che il coperchio della caraffa sia perfettamente chiuso ruotandolo in senso orario **9**, in tal modo si garantisce il mantenimento della temperatura massima nella caraffa. Per assicurare che il caffè sia mantenuto il più caldo possibile, si consiglia di sciacquare la propria caraffa termica con acqua calda prima dell'uso.
  - Si noti che il coperchio della caraffa deve essere in posizione durante il processo di preparazione, altrimenti la valvola antigocciolamento non si aprirà determinando il riempimento del filtro.
- 6 Inserire la presa della macchina per il caffè nella spina a parete e accendere la macchina, se necessario, premere il pulsante di accensione/spegnimento caraffa piena **1** sia il pulsante di accensione/spegnimento 1/2 caraffa **2**, in funzione del numero di tazze richieste. Il pulsante appropriato si illumina e la selezione verrà evidenziata sul display **E**.
- 7 Se non viene premuto alcun pulsante entro 2 secondi, la macchina inizia la preparazione. Il misuratore del livello dell'acqua si illumina. L'acqua calda inizierà a scorrere attraverso i grani di caffè e quindi nella caraffa come caffè pronto da gustare.
  - Una volta completata la preparazione del caffè, l'elettrodomestico rimane acceso; si consiglia di spegnere la macchina per caffè non appena completata la preparazione.
  - La caraffa termica **8** manterrà il caffè in caldo nella caraffa per un massimo di quattro ore.
  - La valvola antigocciolamento impedirà qualsiasi gocciolamento del caffè rimanente sull'alloggiamento mentre si serve il caffè.
  - Si consiglia di consumare il caffè entro quattro ore; dopodiché si consiglia di preparare un'altra caraffa di caffè nuovo.
  - **AVVERTENZA: La macchina per caffè e le piastre sono calde e rimangono calde per un certo tempo dopo lo spegnimento.**

### NOTA:

- Per annullare la preparazione premere una volta il pulsante on/off appropriato.
- Ricordarsi di spegnere la macchina una volta terminato.
- Lasciare raffreddare l'elettrodomestico.
- Rimuovere il filtro permanente e svuotarlo dei fondi di caffè. Lavare immediatamente il filtro ed asciugarlo accuratamente.

## Modalità preparazione automatica

È possibile impostare il tempo d'inizio automatico sia quando l'apparecchio è acceso, sia in modalità standby o durante la preparazione.

- 1 Premere il pulsante programma **15**, il display passerà a visualizzare l'orario preventivamente impostato e lampeggerà la selezione tazze. Se non è stata effettuata alcuna precedente impostazione o se la macchina è stata scollegata dalla presa dopo l'ultima impostazione, saranno visualizzati l'impostazione predefinita, l'orario 12:00 e caraffa piena.
- 2 Premere il pulsante di accensione/spegnimento caraffa piena **1** sia il pulsante di accensione/spegnimento 1/2 caraffa **2**, in funzione del numero di tazze richieste. Il pulsante che interessa si illumina. L'icona si illumina sul display.
- 3 Premere il pulsante delle ore **16** e dei minuti **17** per impostare l'orario desiderato. L'orario di avvio cesserà di lampeggiare.

### NOTA:

- L'indicatore della modalità di programmazione continua a lampeggiare indicando che il display è ancora in modalità programmazione.
- 4 Se il selettore di programmi **15** viene premuto nuovamente o se non viene premuto alcun pulsante entro 5 secondi, l'impostazione di selezione tazze e l'orario di inizio saranno memorizzati.
- 5 Per attivare la funzione timer automatico, premere il pulsante auto **18**.
  - Il display passerà a visualizzare l'orario programmato e l'impostazione di selezione tazze per 5 secondi. Il display passerà quindi a visualizzare l'ora, la funzione timer automatico è impostata.
  - Con la funzione automatica attivata, la macchina si accenderà all'orario desiderato e inizierà a preparare il caffè.
  - L'ora selezionata nella modalità preparazione automatica è quando la macchina per il caffè inizia la preparazione. Una caraffa piena di caffè (10 tazze) prenderà circa 8 minuti per la preparazione.

### NOTA:

- Se viene premuto il pulsante **18** auto durante la preparazione, si attiverà la funzione timer automatico.
- Se si desidera impostare la funzione timer automatico durante la preparazione, attendere che il processo sia completato prima di premere il pulsante auto.

- 6 Premere nuovamente il pulsante auto **18** per annullare la funzione automatica e l'indicatore di funzione timer automatico scomparirà. La macchina manterrà in memoria l'impostazione di selezione tazze e l'orario di inizio finché non sarà scollegata dalla presa di corrente.
- 7 Per modificare l'orario di inizio e il numero di tazze ripetere le operazioni 1-5.

**AVVERTENZA:** Ricordarsi di riempire d'acqua il serbatoio dell'acqua e il filtro con caffè prima di attivare la funzione auto.

**NOTA:**

- L'orologio visualizza l'ora in formato 24 ore.
- Se non viene premuto alcun pulsante, il display tornerà a visualizzare l'ora corrente entro 5 secondi.

### Funzione selezione tazze

- 1 Questa macchina dispone di uno speciale selettore che mantiene inalterata la qualità del caffè preparato in relazione al numero di tazze selezionato. Due sono le opzioni disponibili:
- **1/2 caraffa** (1-5 tazze)
  - **1 caraffa** (6-10 tazze)
- 2 La selezione deve essere impostata in relazione alla quantità d'acqua presente nel serbatoio e alla quantità di caffè in polvere nel filtro.
- 3 L'erronea selezione di questa funzione non incide sulla funzionalità della macchina, ma solo sulla qualità e sul gusto del caffè preparato.
- 4 La funzione di selezione tazze si può utilizzare anche per ottenere una tazza di caffè più ristretto o lungo.
- La tabella sottostante riporta le impostazioni da utilizzare in relazione al volume d'acqua nel serbatoio che aiutano ad ottenere un caffè più ristretto o più lungo. Sarà possibile sperimentare liberamente varie impostazioni fino a raggiungere l'intensità desiderata del caffè adatta ai propri gusti personali.

	1-5 bicchieri	6-10 bicchieri
1/2 Caraffa	Standard	Più ristretto
1 Caraffapiù	lungo	Standard

### PULIZIA E MANUTENZIONE

#### Ricarica

- 1 Spegnerne la macchina per caffè e attendere 30 minuti che si raffreddi.
- 2 Premere il pulsante di rilascio del serbatoio dell'acqua **4** per rimuovere il serbatoio dell'acqua e riempire con la quantità di acqua richiesta utilizzando l'indicatore del livello **6** come guida. Sia la caraffa che l'indicatore di livello dell'acqua sono graduati in tazze **A**.
- La versione manuale della macchina per il caffè ARC presenta un a tappo di riempimento rapido sulla parte superiore dell'unità **B**. Semplicemente ruotare il tappo per

sbloccarlo e riempire con la quantità richiesta di acqua utilizzando l'indicatore di livello come guida.

### Disincrostazione

- Se l'acqua nel luogo di residenza è particolarmente dura, disincrostare la macchina per caffè a intervalli regolari, ovvero ogni 2-3 mesi. In aree in cui l'acqua è moderatamente dura, disincrostare ogni 6 mesi.
- Se l'acqua viene filtrata più lentamente del solito, ciò indica che è necessario disincrostare.
- Si consiglia di utilizzare prodotti per la disincrostazione liquidi appositamente studiati per macchine per caffè e bollitori in plastica. Seguire le istruzioni riportate sulla confezione, quindi mettere in funzione la macchina 3 volte solo con acqua prima di preparare il caffè.
- Utilizzare del disincrostante per bollitori solo se sulla confezione è specificamente indicato che è adatto anche per macchine per caffè.

**NOTA:**

- **Non lasciare il filtro a maglia permanente in sede durante la disincrostazione.**

### Manutenzione e pulizia

- 1 Scollegare l'alimentazione della macchina per caffè e lasciare che si raffreddi.
- 2 Non immergere la macchina per caffè in acqua.
- 3 Occasionalmente, sciacquare il serbatoio dell'acqua con acqua fredda. Non utilizzare un panno poiché qualsiasi residuo o filo potrebbe occludere la macchina per caffè.
- 4 Rimuovere il filtro permanente **1** e il reggifiltro, eliminare il caffè usato e lavare con acqua calda saponata. Una immersione prolungata è consigliata contestualmente alla disincrostazione. Sciacquare e asciugare accuratamente.
- 5 Lavare la caraffa con acqua calda saponata. Risciacquare e asciugare a fondo.
- NOTA: La caraffa NON è lavabile in lavastoviglie.**
- 6 Pulire tutte le superfici esterne con un panno umido e asciugare accuratamente.
- Prestare attenzione per evitare che la valvola antigocciolamento ubicata sul fondo del reggifiltro non venga danneggiata durante la pulizia.
  - Non utilizzare detergenti aggressivi o abrasivi.

### SERVIZIO DI ASSISTENZA TELEFONICA

Se si verificano problemi con l'elettrodomestico, chiamare il nostro servizio di assistenza. Potremo essere di maggiore aiuto rispetto al negozio presso il quale l'apparecchio è stato acquistato.

Per consentire al personale di aiutarvi velocemente, abbiate pronte le seguenti informazioni:

- Nome del prodotto.
- Numero del modello, riportato sulla base dell'elettrodomestico.

- Numero di serie riportato sulla base dell'elettrodomestico..

## SITO WEB

È possibile inoltre contattarci attraverso il nostro sito Web oppure visitare il sito per cercare e acquistare elettrodomestici, parti di ricambio e accessori dell'ampia gamma di prodotti Morphy Richards.

[www.morphyrichards.com](http://www.morphyrichards.com)

## GARANZIA DI DUE ANNI

È importante conservare la ricevuta del rivenditore a titolo di prova di acquisto. Appuntare la ricevuta sulla retrocopertina del presente manuale per futuro riferimento.

Indicare le informazioni riportate di seguito se si verifica un'anomalia sul prodotto. Questi numeri sono riportati sulla base del prodotto.

N. modello  
N. di serie

Tutti i prodotti Morphy Richards sono testati singolarmente prima di lasciare lo stabilimento. Nell'improbabile eventualità della comparsa di un difetto entro 28 giorni dall'acquisto, si consiglia di restituire il prodotto dove è stato acquistato per richiederne la sostituzione.

Se il problema si manifesta dopo 28 giorni ed entro 24 mesi dall'acquisto, contattare il servizio di assistenza telefonica citando il numero di modello e il numero di serie riportati sul prodotto oppure scrivere a Morphy Richards all'indirizzo indicato.

Potrebbe essere richiesto l'invio della prova d'acquisto.

Fatte salve le esclusioni sotto riportate (vedere la sezione "Esclusioni"), l'elettrodomestico difettoso viene riparato o sostituito e spedito di solito entro sette giorni lavorativi dal ricevimento.

Se, per qualsiasi motivo, l'articolo viene sostituito entro il periodo di validità della garanzia di 2 anni, la garanzia sul nuovo prodotto sarà calcolata a decorrere dalla data dell'acquisto. È pertanto importante conservare la ricevuta o fattura originale per poter dimostrare la data dell'acquisto.

Per usufruire della garanzia di 2 anni, l'elettrodomestico deve essere stato usato secondo le istruzioni fornite. Ad esempio, i vassoi raccoglibriciole devono essere stati svuotati regolarmente.

## ESCLUSIONI

Morphy Richards non è tenuta a sostituire o riparare i prodotti, come indicato dalle disposizioni di garanzia, se:

- 1 Il guasto è stato causato o è attribuibile a un uso accidentale, improprio, negligente o contrario alle istruzioni del produttore oppure il guasto è stato causato da sovratensioni momentanee o dal trasporto.
- 2 L'elettrodomestico è stato utilizzato a una tensione diversa da quella indicata.
- 3 Le riparazioni sono state eseguite da persone diverse dal personale tecnico Morphy Richards (o rivenditori autorizzati).

- 4 L'elettrodomestico è stato noleggiato oppure non impiegato per uso domestico.
- 5 L'elettrodomestico è di seconda mano.
- 6 Morphy Richards non è tenuta a eseguire alcun tipo di intervento di assistenza ai sensi della garanzia.
- 7 I sacchetti, i filtri e le caraffe di vetro non sono coperti dalla garanzia.
- 8 Le batterie e i danni dovuti a perdite non sono coperti dalla garanzia.

La presente garanzia non conferisce alcun diritto diverso da quelli sopra elencati e non copre alcuna richiesta di danni indiretti. La presente garanzia viene offerta a titolo di vantaggio aggiuntivo e non incide sui diritti del consumatore previsti dalla legge.



## Få størst muligt udbytte af din nye kaffemaskine...

### Advarsel: Varmt vand og damp

#### Sikkerhed frem for alt

Vær forsigtig, når du har at gøre med varmt vand, kaffe eller damp.

#### Kør maskinen igennem med vand, før du bruger den første gang

Det er vigtigt at køre kaffemaskinen igennem med vand for at skylle maskinen. Du kan også køre kaffemaskinen igennem med vand for at varme den op.

#### Afkalk regelmæssigt, alt efter hvor hårdt vandet er i dit område

Det er vigtigt at afkalke kaffemaskinen, da dens præstation kan forringes af kalk og andre urenheder i vandforsyningen.

## VIGTIGE SIKKERHEDSFORSKRIFTER

Brug af elektriske enheder kræver følgende sikkerhedsregler, der er sund fornuft.

Der er først og fremmest fare for personskade eller død og dernæst fare for beskadigelse af enheden. De er indikeret i teksten med følgende to advarsler:

#### ADVARSEL: Fare for personskade!

VIGTIGT: Beskadigelse af enheden!

Derudover har vi følgende sikkerhedsråd.

## Placering

- Denne kaffemaskine er beregnet til brug i husholdningen og til lignende anvendelser, såsom: stuehuse, af gæster på hoteller, moteller og andre beboelsesmiljøer, bed and breakfast-miljøer
- Den er ikke egnet til brug i personalekøkkener i forretninger, kontorer eller på andre arbejdspladser.

- Fjern al emballage, og gem dette til fremtidig brug.
- Sørg for, at kaffemaskinen bruges på en solid, plan overflade.
- Brug ikke kaffemaskinen udendørs eller i badeværelset.
- Anbring ikke kaffemaskinen på en fint poleret overflade af træ, da det kan beskadige træet.
- Anbring ikke kaffemaskinen på eller nær varme overflader, såsom en varm kogeplade, glødespiraler eller nær åben ild.
- **ADVARSEL: Anbring ikke kaffemaskinen på en metalbakke eller en metaloverflade, mens den er i brug.**

### Andre sikkerhedsovervejelser

- Træk kaffemaskinens stik ud af stikkontakten, når den fyldes, rengøres eller ikke er i brug.
- Inden stikket trækkes ud af stikkontakten, skal kaffemaskinen slukkes, hvorefter stikket kan trækkes ud.
- Hold altid kaffemaskinen ren og tør udvendigt.
- Varme overflader må ikke berøres. Brug altid håndtag eller greb på kaffemaskinen.
- Dyp aldrig kaffemaskinen i vand, og sørg altid for at holde de elektriske forbindelser tørre.
- Anvend ikke en kaffemaskine med en beskadiget ledning eller et beskadiget stik. Kaffemaskinen må heller ikke bruges, når den ikke fungerer korrekt, eller hvis den er blevet beskadiget. Kontakt vores hjælpelinje for at få råd om eftersyn og reparation.
- Brug af tilbehør eller værktøj der ikke er anbefalet eller solgt af Morphy Richards kan forårsage brand, elektrisk stød eller personskade.
- Brug ikke kaffemaskinen til andet, end den er beregnet til.
- Hvis elledningen er beskadiget, skal den udskiftes af producenten eller dennes reparatør eller lignede kvalificeret person for at undgå farer.

### Ledning

- Ledningen skal kunne nå uden at "trække" i stikkontakten.
- Lad ikke ledningen hænge ud over kanten af bordet, hvor et barn kan nå den.
- Før ikke ledningen henover et åbent område, f.eks. mellem en lavt placeret stikkontakt eller et bord, et komfur eller en brødrister eller andre varme områder, som kan beskadige ledningen.
- Hvis ledningen er beskadiget, skal den udskiftes af producenten eller dennes reparatør eller lignede kvalificerede personer for at undgå farer.

### Produktsikkerhed

- Fyld aldrig varmt eller kogende vand i vandbeholderen.
- Overfyld ikke vandbeholderen.

### Personlig sikkerhed

- Sørg for, at låget på kanden sidder godt fast, før der hældes.

- Sørg for at hælde den varme kaffe langsomt og forsigtigt uden at vippe kanden for hurtigt.
- Undlad at benytte kanden i en mikrobølgeovn.
- Undlad at berøre metaldele, før enheden er kølet af.
- Maskinen er ikke beregnet til at blive anvendt af personer (herunder børn) med nedsat fysisk, sansemæssig eller mental kapacitet. Den bør heller ikke anvendes af personer med manglende erfaring eller viden, medmindre de er under opsyn af eller har fået brugsvejledning fra en person med ansvar for deres sikkerhed.

### Børn

- Børn forstår ikke farerne ved brugen af elektriske apparater. Du må aldrig lade børn bruge denne kaffemaskine.
- Børn skal være under opsyn for at sikre, at de ikke leger med kaffemaskinen.

### Behandling af skoldninger

- Hæld straks rindende, koldt vand over det skoldede område. Stop ikke for at fjerne beklædning, men søg straks lægehjælp.

### Valg af kaffe

- Vælg en malet filterkaffe til denne maskine.  
Bemærk: Undgå blandinger, der er meget pulveragtige. Hvis kaffen er for fint malet, kan den blokere filteret.

### ELEKTRISKE KRAV

Kontroller, at maskinens typeskilt viser en spænding, der svarer til husholdningens (vekselstrøm).

**ADVARSEL: Denne kaffemaskine skal jordforbindes.**

### Dele

- 1 Knap til tænd/sluk hel kande
- 2 Knap til tænd/sluk halv kande
- 3 Knap til frigørelse af kaffefilter
- 4 Knap til frigørelse af vandbeholder
- 5 Lås til hurtig genopfyldning af vandbeholder (kun manuelt)
- 6 Oplyst vandmåler
- 7 Flytbar vandbeholder
- 8 Termokande
- 9 Lås til termokandelåg
- 10 Knap til ophældning af kaffe/frigørelse
- 11 Permanent netfilter
- 12 Digital grænseflade (kun digital)
- 13 Måleske

### DISPLAY (kun digital)

- 14 Digitaldisplay
- 15 Programknap
- 16 Timeknap
- 17 Minutknap
- 18 Knap til automatisk

## BETJENING AF KAFFEMASKINEN

### Før brug

Før kaffemaskinen tages i brug første gang, eller hvis den ikke har været i brug i længere tid, er det vigtigt at skylle kaffemaskinen ved at lade vand løbe igennem. Følg proceduren for kaffebrygning uden kaffe i filterholderen.

Den kaffemaskine du har købt kan fås i to forskellige versioner:

- Manuel version
- 24 timers automatisk timerversion

Du bedes læse det særlige afsnit om den type kaffemaskine, du har, for til fulde at forstå, hvordan den skal bruges.

Vi gør opmærksom på, at ikke alle variationer kan fås i alle lande. Kontakt en forhandler for yderligere information.

### VERSION MED MANUEL GRÆNSEFLADE

#### Kaffebrygning

- 1 Tryk på knappen til frigørelse af vandbeholder **4** for at tage vandbeholderen **7** ud og fyld op med den ønskede mængde vand vha. niveauindikatoren **6** som retningslinje. Indikatoren for vandniveau er opdelt i kopper **A**. Undgå at overfylde forbi mærket med 10 kopper.
- Den manuelle version af ARC kaffemaskinen har en hurtig genopfyldningshætte øverst på maskinen **B**. Drej hættens for at låse den op, og fyld op med den ønskede mængde vand vha. niveauindikatoren **6** som retningslinje.
- 2 Tryk på knappen til frigørelse af kaffefilter **3** for at åbne filterrummet. Rummet åbnes automatisk.
- 3 Sørg for, at filteret sidder korrekt i filterholderen **C**. Kom den ønskede mængde malet filterkaffe i netfilteret **11**, jævnt fordelt **D**. Vi forslår to strøgne måleskefulde pr. kop (maks. 20 skefulde)
- 4 Luk rummet, og sørg for, at filterrummet er korrekt lukket og låst. I modsat fald fungerer kaffemaskinen ikke ordentligt.
- 5 Anbring termokanden **8** i kaffemaskinen. Da der ikke er nogen varm plade, bør du sikre, at termokanden anbringes korrekt i fordybningen.
  - Sørg for, at kandens låg er helt lukket ved at dreje det med uret **9**, dette sikrer, at den maksimale temperatur bibeholdes i kanden. Vi anbefaler at skylle termokanden i varmt vand for brug for at sikre, at kaffen holdes så varm som mulig.
  - Kandens låg skal være lukket under brygningen, ellers vil den drypfri ventil ikke åbne, hvilket får vandet i filteret til at flyde over.
- 6 Sæt filterkaffemaskinen i vægstikket, og tænd for den, hvis det er relevant, tryk enten på knappen til tænd/sluk hel kande **1** eller knappen til tænd/sluk halv kande **2**, afhængigt af antal kopper. Den relevante knap lyser.
- 7 Hvis der ikke trykkes på en knap inden for 2 sekunder, begynder kaffemaskinen at brygge. Vandmåleren lyser. Det

varme vand begynder at flyde gennem kaffen, hvorefter den gode kaffe løber ned i kanden.

- Når brygningsprocessen er afsluttet, slukker tænd/sluk-lampen og lyset til den indvendige vandbeholder slukker. Vi anbefaler, at du slukker for kaffemaskinen på stikkontakten, så snart brygningen er afsluttet.
- Termokanden **8** vil holde kaffen varm i kanden i op til fire timer.
- Den drypfri ventil forhindrer, at tilbageværende kaffe i filteret drypper ned på fordybningen, mens du serverer kaffen.
- Vi anbefaler, at du drikker kaffen i løbet af fire timer, hvorefter du bør lave en frisk kop kaffe.
- **ADVARSEL: Kaffemaskinen er varm og forbliver varm i nogen tid, efter der er slukket.**

BEMÆRK:

- For at annullere brygningen skal du trykke på den relevante tænd/sluk-knap én gang.
- Husk at slukke kaffemaskinen på stikkontakten, når du er færdig.
- Lad kaffemaskinen køle af.
- Tag det permanente filter ud, og tøm det for brugt kaffegrums. Vask straks filteret, og tør det grundigt.

### VERSION MED DIGITAL GRÆNSEFLADE

#### Indstilling af uret

- Når maskinens stik er i, blinker 00:00:00 svagt på displayet.
- Tiden kan indstilles ved at trykke på timeknappen **16** og minutknappen **17** for at indstille det ønskede klokkeslæt.

Uret nulstilles hver gang kaffemaskinens stik tages ud af vægstikket.

BEMÆRK: Det er et 24 timers ur.

#### Kaffebrygning

- 1 Tryk på knappen til frigørelse **4** for at tage vandbeholderen **7** ud, og fyld op med den ønskede mængde vand vha. niveauindikatoren **6** som retningslinje. Indikatoren for vandniveau er opdelt i kopper **A**. Undgå at overfylde forbi mærket med 10 kopper.
- 2 Tryk på knappen til frigørelse af kaffefilter **3** for at åbne filterrummet. Rummet åbnes automatisk.
- 3 Sørg for, at filteret sidder korrekt i filterholderen **C**. Kom den ønskede mængde malet filterkaffe i netfilteret **11**, jævnt fordelt **D**. Vi forslår to strøgne måleskefulde pr. kop (maks. 20 skefulde)
- 4 Luk rummet. Sørg for, at filterrummet er lukket og låst korrekt, ellers vil kaffemaskinen ikke kunne fungere korrekt.
- 5 Anbring termokanden **8** i kaffemaskinen. Da der ikke er nogen varm plade, bør du sikre, at termokanden anbringes korrekt i fordybningen.
  - Sørg for, at kandens låg er helt lukket ved at dreje det med uret **9**, dette sikrer, at den maksimale temperatur

bibeholdes i kanden. Vi anbefaler at skylle termokanden i varmt vand før brug for at sikre, at kaffen holdes så varm som mulig.

- Kandens låg skal være lukket under brygningen, ellers vil den drypfri ventil ikke åbne, hvilket får vandet i filteret til at flyde over.
- 6 Sæt filterkaffemaskinen i vægstikket, og tænd for den, hvis det er relevant, tryk enten på knappen til tænd/sluk hel kande **1** eller knappen til tænd/sluk halv kande **2**, afhængigt af antal kopper. Den relevante knap lyser, og det valgte fremhæves på displayet **3**.
- 7 Hvis der ikke trykkes på en knap inden for 2 sekunder, begynder kaffemaskinen at brygge. Vandmåleren lyser. Det varme vand begynder at flyde gennem kaffen, hvorefter den gode kaffe løber ned i kanden.
  - Når brygningen er fuldført, og kaffemaskinen stadig er tændt, anbefaler vi, at du slukker for den, så snart kaffen er brygget.
  - Termokanden **4** vil holde kaffen varm i kanden i op til fire timer.
  - Den drypfri ventil forhindrer, at tilbageværende kaffe i filteret drypper ned på fordybningen, mens du serverer kaffen.
  - Vi anbefaler, at du drikker kaffen i løbet af fire timer, hvorefter du bør lave en frisk kop kaffe.
  - **ADVARSEL: Kaffemaskinen er varm og forbliver varm i nogen tid, efter der er slukket.**

BEMÆRK:

- For at annullere brygningen trykkes én gang på tænd/sluk-knappen.
- Husk at slukke kaffemaskinen, når du er færdig.
- Lad kaffemaskinen køle af.
- Tag det permanente filter ud, og tøm det for brugt kaffegrums. Vask straks filteret, og tør det grundigt.

### Automatisk brygningstilstand

Der kan indstilles et automatisk brygningsstart tidspunkt, når maskinen er enten: slukket, på standby, eller allerede mens den brygger.

- 1 Tryk på programknappen **15**, og displayet skifter til at vise det tidligere indstillede tidspunkt og kopvalg (blinker). Hvis der ikke tidligere er blevet indstillet et tidspunkt, eller kaffemaskinens stik har været taget ud siden den sidste indstilling, vises standardindstillingen (12:00 og hel kande).
  - 2 Tryk på enten knappen til tænd/sluk hel kande **1** eller knappen til tænd/sluk halv kande **2**, afhængigt af antal kopper. Den relevante knap lyser. Ikonet lyser på displayet.
  - 3 Tryk på timeknappen **16** og minutknappen **17** for at få det ønskede klokkeslæt. Starttiden holder op med at blinke.
- BEMÆRK:
- Indikatoren for programmering blinker fortsat for at vise, at displayet stadig er i programmeringstilstand.
- 4 Hvis der trykkes på programknappen **15** igen, eller hvis der

ikke trykkes på en knap i 5 sekunder, vil kopvalgindstillingen og starttiden blive husket.

- 5 For at aktivere den automatiske tidsindstilling, trykkes på knappen for automatisk funktion **18**.
    - Displayet skifter til at vise den programmerede tid og kopvalgindstilling i ca. 5 sekunder. Displayet skifter derefter til at vise det tidspunkt, som den automatiske tidsindstilling er sat til.
    - Når den automatiske funktion er aktiveret, tænder kaffemaskinen på det ønskede tidspunkt og begynder at brygge kaffen.
    - Det valgte tidspunkt i den automatiske brygningstilstand, er når kaffemaskinen begynder at brygge. En hel kande kaffe (10 kopper) tager ca. 8 min. at brygge.
- BEMÆRK:
- Hvis der trykkes på den automatiske knap **18** under den automatiske tidsindstilling, aktiveres denne.
  - Hvis den automatiske tidsindstilling indstilles under brygning, skal du vente til brygningen er færdig, før du trykker på knappen for automatisk funktion.
- 6 Tryk på knappen for automatisk funktion **18** igen for at annullere den automatiske funktion. Tidsindstillingsindikatoren forsvinder. Kaffemaskinen gemmer indstillingen for kopvalget og starttidspunktet i hukommelsen, indtil stikket tages ud af stikkontakten.
  - 7 Du kan ændre starttidspunktet og antallet af kopper ved at gentage trin 1-5.

ADVARSEL: Husk at fylde vandbeholderen med vand og filteret med kaffe, før du aktiverer den automatiske funktion.

BEMÆRK:

- Det er et 24 timers ur.
- Hvis der ikke trykkes på nogen knapper, vender displayet tilbage til tidsvisning i løbet af 5 sekunder.

### Kopvalgfunktion

- 1 Denne kaffemaskine har en særlig vælger, der bibeholder den bryggede kaffes kvalitet i forhold til det valgte antal kopper. Der er to muligheder at vælge mellem:
  - **1/2 kande** (1-5 kopper)
  - **1 kande** (6-10 kopper)
- 2 Valg af kopper skal svare til vandmængden i vandbeholderen og mængden af kaffepulver i filteret.
- 3 Hvis der vælges forkert, vil det ikke påvirke kaffemaskinens funktion, men det vil påvirke den bryggede kaffes kvalitet og smag.
- 4 Kopvalgfunktionen kan også bruges til at lave en stærkere eller svagere kop kaffe.
  - Følgende tabel viser de indstillinger, der skal bruges i forhold til mængden af vand i beholderen for at lave en stærkere eller svagere kaffe. Du er velkommen til at eksperimentere med forskellige indstillinger, indtil du finder den kaffestyrke, der passer til din egen smag.

DK

	1-5 kopper	6-10 kopper
1/2 Kande	Standard	Stærkere
1 kande	Svagere	Standard

## RENGØRING OG VEDLIGEHOLDELSE

### Genopfyldning

- Sluk for kaffemaskinen, og lad den køle af i 30 minutter.
  - Tryk på knappen til frigørelse af vandbeholder **4** for at tage vandbeholderen ud, og fyld op med den ønskede mængde vand vha. niveauidikatoren **6** som retningslinje. Både vand- og niveauidikator er opdelt i kopper **A**.
- Den manuelle version af ARC kaffemaskinen har en hurtig genopfyldningshætte øverst på maskinen **B**. Drej hættten for at låse den op, og fyld op med den ønskede mængde vand vha. niveauidikatoren som retningslinje.

### Afkalkning

- Hvis du bor i et område med hårdt vand, anbefaler vi, at kaffemaskinen afkalkes regelmæssigt, f.eks. hver 2. - 3. måned. I områder med middelhårdt vand bør den afkalkes hvert halve år.
- Hvis vandet løber igennem langsommere end normalt, er det et tegn på, at maskinen trænger til at blive afkalket.
- Vi anbefaler, at du benytter et flydende afkalkningsprodukt, der er specielt fremstillet til kaffemaskiner og plastickedler. Følg vejledningerne på flasken eller brevet, og kød kaffemaskinen igennem kun med vand tre gange, inden du laver kaffe.
- Brug ikke et afkalkningsmiddel til kedler, medmindre det står udtrykkeligt på pakken, at det er beregnet til kaffemaskiner.  
BEMÆRK:
- Det permanente filter bør ikke sidde i under afkalkning.**

### Rengøring

- Træk kaffemaskinens stik ud af stikkontakten, og lad maskinen køle ned.
  - Dyp ikke kaffemaskinen i væske.
  - Skyl af og til vandbeholderen med koldt vand. Brug ikke en klud, da eventuelle rester eller fnug kan blive siddende og tilstoppe kaffemaskinen.
  - Tag det permanente filter **1** og filterholderen ud, samt kassér kaffegrumset, og vask med varmt sæbevand. Det anbefales at lægge kanden i blød, mens afkalkningen foregår. Skyl efter, og aftør delene grundigt.
  - Vask kanden i varmt sæbevand. Skyl og tør alle dele grundigt.  
BEMÆRK: Kanden må IKKE kommes i opvaskemaskinen.
  - Aftør alle udvendige flader med en fugtig klud, og eftertør grundigt.
- Sørg for, at den drypfri ventil, der sidder i bunden af filterholderen, ikke beskadiges under rengøring.

- Brug aldrig skrappe rengøringsmidler eller skuremidler.

### HJÆLPELINJE

Hvis der opstår problemer med maskinen, er du velkommen til at ringe til os. Vi kan højst sandsynligt hjælpe dig bedre end forretningen, hvor du købte maskinen.

Du bedes have følgende information ved hånden, når du ringer, så vores medarbejdere nemmere kan hjælpe dig:

- Produktets navn.
- Modelnummer, der findes på undersiden af maskinen.
- Serienummer, der findes på undersiden af maskinen.

### WEBSTED

Du kan også kontakte os via vores websted eller besøge stedet for at se på og købe maskiner, reservedele og tilbehør i det omfattende Morphy Richards sortiment.

[www.morphyrichards.com](http://www.morphyrichards.com)

### DEN TOÅRIGE GARANTI

Det er vigtigt, at du gemmer kvitteringen som dokumentation for købet. Du kan hæfte kvitteringen til bagsiden af denne vejledning for fremtidig reference.

Opgiv venligst følgende numre, hvis der opstår fejl ved produktet. Du finder numrene på produktets underside.

Modelnr.

Serienr.

Alle produkter fra Morphy Richards testes individuelt, før de forlader fabrikken. Hvis det usandsynlige skulle ske, at der opstår fejl ved enheden inden for 28 dage efter købsdatoen, skal enheden returneres til den forretning, hvor den er købt, og ombyttes med en anden.

Hvis der opstår en fejl efter de første 28 dage efter købsdatoen og inden for 24 måneder fra købsdatoen, skal du kontakte HjælpeLINJE og oplyse produktets modelnummer og serienummer eller skrive til Morphy Richards på den anførte adresse.

Du bliver muligvis bedt om at fremsende en kopi af kvitteringen.

Det defekte apparat repareres eller ombyttes derefter, sædvanligvis inden for 7 arbejdsdage efter modtagelse, dog med forbehold af undtagelserne der beskrives nedenfor (se undtagelserne).

Hvis apparatet af en eller anden grund ombyttes inden for den toårige garantiperiode, beregnes garantien på det nye apparat fra den oprindelige købsdato. Derfor er det vigtigt at gemme den originale kvittering eller faktura, så du kan dokumentere købsdatoen.

For at være berettiget til den toårige garanti skal apparatet have været brugt i overensstemmelse med producentens anvisninger. Krummebakker skal for eksempel tømmes jævnligt.

## UNDTAGELSER

Det er ikke Morphy Richards ansvar at ombytte eller reparere enheden under garantiens betingelser, hvis:

- 1 Defekten er forårsaget af eller kan tilskrives uforsættelig brug, misbrug, forsømmelig brug eller brug uden at følge fabrikantens anbefalinger, eller hvis defekten er forårsaget af elektriske spændingsbølger eller er opstået under transport.
- 2 Apparatet er anvendt under en anden strømspænding end den, der er påtrykt produktet.
- 3 Andre personer (ud over vores serviceafdeling eller en autoriseret forhandler) har forsøgt at reparere enheden.
- 4 Apparatet har været brugt til udlejningsformål eller har været anvendt til andre formål end husholdningsbrug.
- 5 Enheden er købt brugt.
- 6 Morphy Richards er ikke ansvarlig for at udføre nogen form for servicearbejde under garantien.
- 7 Garantien omfatter ikke forbrugsvarer som poser, filtre og glaskaraffer.
- 8 Batterier og skader fra lækager er ikke dækket af garantien.

Denne garanti overdrager ikke nogen rettigheder ud over dem der er beskrevet ovenfor, og dækker ikke nogen krav for efterfølgende tab eller skade. Denne garanti tilbydes som en ekstra fordel og påvirker ikke dine lovbestemte rettigheder som forbruger.



## Få ut det mesta av din nya kaffebryggare...

### Warning! Hett vatten och ånga

#### Sikkerheten først

Var forsiktig når du handskas med varmt vatten, kaffe eller ånga.

#### Skölj ur apparaten med vatten innan du använder den

Det är viktigt att låta vatten rinna genom kaffebryggaren för att skölja ur den. Du kan även köra igenom vatten i maskinen för att värma den.

#### Avkalka enligt vad som är lämpligt för vattenhårdheten där du vistas

Det är viktigt att avkalka eftersom kaffebryggarens effektivitet kan minska på grund av kalkavlagringar och andra avlagringar i vattnet.

## VIKTIGA SÄKERHETSINSTRUKTIONER

Användningen av en elektrisk hushållsapparat kräver att du följer nedanstående säkerhetsregler som egentligen bara är sunt förnuft.

Primärt finns risken för personskada och/eller dödsfall och sekundärt finns risken att orsaka skada i hushållsapparaten. Dessa indikeras i texten med följande två konventioner:

### WARNING! Fara för person!

VIKTIGT: Fara för hushållsapparaten!

Dessutom erbjuder vi följande säkerhetsråd.

## Placering

- Den här apparaten är avsedd att användas i hushållet och i liknande miljöer som t.ex. bondgårdar, av gäster på hotell, motell och andra typer av boendemiljöer, som bed&breakfast.
- Den är inte avsedd för kökspersonal i restauranger, på kontor eller i andra arbetsmiljöer.
- Avlägsna allt förpackningsmaterial och behåll det för framtida bruk.
- Se till att bryggaren används på en stabil, plan yta.
- Använd inte kaffebryggaren utomhus eller i badrum.
- Placera inte bryggaren på en mycket polerad träyta eftersom det kan orsaka skador på ytan.
- Placera inte kaffebryggaren på eller nära en het yta såsom en värmeplatta, spisplattor eller i närheten av en öppen låga.
- **WARNING: Placera inte kaffebryggaren på en metallbricka eller metallyta under användning.**

## Andra säkerhetsåtgärder

- Dra ur kaffebryggarens kontakt ur eluttaget när du fyller på eller rengör den eller när den inte används.
- När du vill koppla ifrån apparaten trycker du på avstängningsknappen och drar ur kontakten från vägguttaget.
- Se till att bryggarens utsida alltid är ren och torr.
- Rör inte de heta ytorna. Använd alltid handtag eller vred på kaffebryggaren.
- Sänk inte ned kaffebryggaren i vatten och håll alltid de elektriska anslutningarna torra.
- Använd inte en hushållsapparat med skadad sladd eller kontakt, och ej heller en apparat med tekniskt fel eller en apparat som har skadats på något sätt. Ring hjälplinjen för att få råd om undersökning och reparation.
- Om några andra tillbehör eller redskap än de som rekommenderas eller säljs av Morphy Richards används, finns risk för brand, elektriska stötar eller personsador.
- Använd inte kaffebryggaren för något annat än vad den är avsedd för.
- Om sladden är skadad måste den bytas ut av tillverkaren eller dennes serviceagent, eller av annan kvalificerad person för att undvika fara.

## Nätsladd

- Nätsladden skall nå utan att anslutningarna sträcks.
- Låt inte nätsladden hänga över kanten på en arbetsyta där ett barn kan nå den.

DK

S

- Låt inte sladden gå över en öppen yta, t.ex. mellan ett lågt sittande vägguttag och bordet, en spis, brödrost eller annat varmt område som kan skada sladden.
- Om sladden är skadad måste den bytas ut av tillverkaren eller dennes serviceagent, eller av annan kvalificerad person för att undvika fara.

### Produktsäkerhet

- Fyll aldrig på varmt eller hett vatten i vattentanken.
- Fyll inte på för mycket vatten i tanken.

### Personlig säkerhet

- Kontrollera att kannans lock sitter på plats innan du börjar hälla.
- Häll alltid upp hett kaffe långsamt och försiktigt utan att tippa kannan för fort.
- Använd inte kannan i mikrovågsugn.
- Rör inga metalldelar förrän apparaten har svalnat.
- Den här apparaten är inte avsedd att användas av personer (inklusive barn) med reducerad fysisk, sensorisk eller mental förmåga, eller som saknar erfarenhet och kunskap, såvida de inte har tillsyn eller har fått instruktioner om hur man använder den här apparaten av någon person som är ansvarig för deras säkerhet.

### Barn

- Barn förstår inte att det kan vara farligt att använda elektriska hushållsapparater. Låt aldrig barn använda denna hushållsapparat.
- Barn ska hållas under uppsikt så att de inte leker med apparaten.

### Behandling av brännskador

- Spola omedelbart kallt vatten över det utsatta området. Slös inte tid på att ta av kläder först; uppsök läkare omedelbart.

### Val av kaffe

- Välj bryggmalet kaffe för den här kaffebryggaren. Obs! Undvik blandningar som är pulverartade. Om kaffet är för finmalet kan det göra att filtret blockerar.

### ELEKTRISKA KRAV

Kontrollera att spänningen på märkplåten på din hushållsapparat motsvarar ditt hus elförsörjning som måste vara växelström.

**WARNING! Denna hushållsapparat måste jordas.**

### Delar

- 1 På/av-knapp för full kanna
- 2 På/av-knapp för halv kanna
- 3 Knapp för att ta bort filtret
- 4 Knapp för lossa vattenbehållare
- 5 Lås för snabbpåfyllning av vattenbehållare (endast manuell version)

- 6 Vattenmätare med belysning
- 7 Löstagbar vattenbehållare
- 8 Termoskanna
- 9 Lås för termoskannans lock
- 10 Knapp för att hälla upp kaffe
- 11 Permanent filter av nät
- 12 Digitalt gränssnitt (endast digital version)
- 13 Mätscd

### DISPLAY (endast digital version)

- 14 Digital display
- 15 Programknapp
- 16 Timknapp
- 17 Minutknapp
- 18 Auto-knapp

### ANVÄNDA APPARATEN

#### Före användning

Innan du använder kaffebryggaren första gången eller om du inte har använt den på länge är det viktigt att du sköljer ur den ordentligt med vatten. Följ proceduren för att brygga kaffe, men utan att tillsätta något kaffe i filterhållaren.

Produkten du har köpt finns i två olika versioner:

- Manuell kaffebryggare
- Kaffebryggare med 24 timmars automatisk timer

För att få bättre förståelse för hur du ska använda din apparat, se det specifika avsnittet för din version.

Alla versioner finns inte tillgängliga i alla länder. Kontakta ditt försäljningsställe för ytterligare information.

### KAFFEBRYGGARE MED MANUELLT GRÄNSSNITT

#### Brygga kaffe

- 1 Tryck på vattenbehållarens knapp **4** för att ta bort vattenbehållaren **7** och fyll den med önskad mängd vatten med hjälp av nivåmarkeringarna **6** som en riktlinje. Vattennivåmarkeringarna avser koppar **A**. Fyll inte mer än till markeringen för 10 koppar.
- Den manuella versionen av ARC kaffebryggare har ett lock för snabbpåfyllning överst på bryggaren **B**. Vrid bara på locket för att låsa upp det och fyll med önskad mängd vatten med hjälp av nivåmarkeringarna **6** som en riktlinje.
- 2 Tryck på kaffefiltrets knapp **3** för att öppna filterbehållaren. Behållaren öppnas automatiskt.
- 3 Kontrollera att filtret sitter i ordentligt i filterhållaren **C**. Mät upp önskad mängd kaffe med en sked i nätfiltret **11**, och sprid ut det jämnt **D**. Vi föreslår två strukna mått för varje kopp (max 20 skedar).
- 4 Stäng behållaren, se till att filterenheten är ordentligt stängd. Annars fungerar inte bryggaren som den ska.
- 5 För in kannan **9** i kaffebryggaren. Eftersom det inte finns någon värmeplatta måste man se till att kannan sitter

korrekt på den nedsänkta basen.

- Se till att kannans lock är helt stängt genom att vrida det medsols **9**. Detta säkerställer att temperaturen bibehålls i kannan. Det är också bra att skölja termoskannan i varmt vatten före användning för att se till att kaffet hålls varmt.
  - Kannans lock måste vara påsatt under bryggningen, annars öppnas inte den droppfria ventilen och filtret översvämmas.
- 6 Sätt i väggkontakten och sätt på kaffebyggaren genom att antingen trycka på knappen för full kanna **2** eller knappen för halv kanna **1**, beroende på antalet koppar som önskas. Lämplig knapp lyser.
- 7 Om ingen knapp trycks in inom 2 sekunder börjar kaffebyggaren brygga. Vattenmätaren tänds. Varmt vatten kommer att rinna genom det malda kaffet och ner i kannan som nybryggt kaffe.
- När bryggningsprocessen är klar släcks lampan för strömindikatorn och vattentanken. Vi rekommenderar att kaffebyggaren stängs av vid huvudströmbrytaren när kaffet är färdigbryggt.
  - Termoskannan **8** håller kaffet varmt i upp till fyra timmar.
  - Den droppfria ventilen förhindrar att eventuellt kvarblivet kaffe droppar ner i plattans fördjupning under servering.
  - Vi föreslår att du dricker kaffet inom fyra timmar. Efter det är det bäst att brygga en ny kanna med färskt kaffe.
- **WARNING: Kaffebyggaren blir varm vid användning och håller sig varm en stund efter att du har stängt av apparaten.**
- OBS!
- För att avbryta bryggningen, tryck på lämplig på/av-knapp en gång.
  - Kom ihåg att stänga av maskinen vid huvudströmbrytaren när du är klar.
  - Låt apparaten svalna.
  - Ta bort permanentfiltret och töm ur kaffesumpen. Rengör filtret på en gång och torka det ordentligt.

## KAFFEBRYGGARE MED DIGITALT GRÄNSSNITT

### Ställa klockan

- När kontakten sätts i vägguttaget blinkar displayen 00:00:00 lite svagt.
  - För att ställa klockan, tryck på timknappen **16** och minutknappen **17** för att få önskad tid.
- Klockan återställs varje gång kontakten dras ut ur vägguttaget.
- OBS! Klockan visar 24 timmar.

### Göra kaffe

- 1 Tryck på vattenbehållarens knapp **4** för att ta bort vattenbehållaren **7** och fyll den med önskad mängd vatten med hjälp av nivåmarkeringarna **6** som en riktlinje. Vattennivåmarkeringarna avser koppar **A**. Fyll inte mer än till markeringen för 10 koppar.

- 2 Tryck på kaffefiltrets knapp **3** för att öppna filterbehållaren. Behållaren öppnas automatiskt.

- 3 Kontrollera att filtret sitter i ordentligt i filterhållaren **C**. Mät upp önskad mängd kaffe med en sked i nätfiltret **11**, och sprid ut det jämnt **D**. Vi föreslår två strukna mått för varje kopp (max 20 skedar).

- 4 Stäng filterhållaren. Se till att filterhållaren är stängd och har hakat i ordentligt, annars fungerar inte kaffebyggaren som den ska.

- 5 För in kannan **8** i kaffebyggaren. Eftersom det inte finns någon värmeplatta måste man se till att kannan sitter korrekt på den nedsänkta basen.

- Se till att kannans lock är helt stängt genom att vrida det medsols **9**. Detta säkerställer att temperaturen bibehålls i kannan. Det är också bra att skölja termoskannan i varmt vatten före användning för att se till att kaffet hålls varmt.

- Kannans lock måste vara påsatt under bryggningen, annars öppnas inte den droppfria ventilen och filtret översvämmas.

- 6 Sätt i väggkontakten och sätt på kaffebyggaren genom att antingen trycka på knappen för full kanna **1** eller knappen för halv kanna **2**, beroende på antalet koppar som önskas. Lämplig knapp tänds och valet av kanna syns också på displayen **E**.

- 7 Om ingen knapp trycks in inom 2 sekunder börjar kaffebyggaren brygga. Vattenmätaren tänds. Varmt vatten kommer att rinna genom det malda kaffet och ner i kannan som nybryggt kaffe.

- När bryggningen är klar fortsätter kaffebyggaren att vara påslagen. Vi rekommenderar att du stänger av den när bryggningen är klar.

- Termoskannan **8** håller kaffet varmt i upp till fyra timmar.
- Den droppfria ventilen förhindrar att eventuellt kvarblivet kaffe droppar ner i plattans fördjupning under servering.

- Vi föreslår att du dricker kaffet inom fyra timmar. Efter det är det bäst att brygga en ny kanna med färskt kaffe.

- **WARNING: Kaffebyggaren blir varm vid användning och håller sig varm en stund efter att du har stängt av apparaten.**

OBS!

- För att avbryta bryggningen, tryck på på/av-knappen en gång.

- Kom ihåg att stänga av maskinen när du är klar.

- Låt apparaten svalna.

- Ta bort permanentfiltret och töm ur kaffesumpen. Rengör filtret på en gång och torka det ordentligt.

### Automatisk brygning

En starttid för automatisk brygning kan ställas in antingen när kaffebyggaren är avslagen, i standbyläge eller när den brygger kaffe.

- 1 Tryck på programknappen **15**, displayen ändras för att blinkande visa föregående inställda tid och koppval. Om ingen tidigare inställning har gjorts eller om byggarens sladd har dragits ur vägguttaget sedan den senaste

inställningen, kommer standardinställningen 12:00 att visas och full kanna.

- 2 Tryck antingen på knappen för full kanna **1** eller på knappen för halv kanna **2**, beroende på antalet koppar som önskas. Lämplig knapp lyser. Ikonen på displayen tänds.
- 3 Tryck på knapparna för timme **16** och minuter **17** för att få önskad tid. Starttiden slutar blinka.

OBS!

- Indikatorn för program fortsätter att blinka för att visa att displayen fortfarande är i programläge.
- 4 Om programknappen **15** trycks in igen eller om inga knappar trycks in inom 5 sekunder, memoreras inställningen för koppval och starttid.
- 5 För att aktivera den automatiska timerfunktionen, tryck på autoknappen **18**.
  - Displayen ändras för att visa den programmerade tiden och koppvalsinställningen i 5 sekunder. Displayen ändras sedan för att visa tiden. Den automatiska timerfunktionen är inställd.
  - När den automatiska funktionen är aktiverad sätts kaffemaskinen på vid önskad tid och bryggningen startar.
  - Kaffebryggaren sätts på den tid som valts i det automatiska bryggningläget. En full kanna kaffe (10 koppar) tar cirka 8 minuter att brygga.

OBS!

- Om auto-knappen **18** trycks in under den automatiska timerfunktionen aktiveras bryggningssprocessen.
- Om den automatiska timerfunktionen ställs in under bryggningen är det bäst att vänta tills bryggningen är klar innan autoknappen trycks in.
- 6 Tryck på autoknappen igen **18** för att avbryta den automatiska funktionen. Indikatorn för timerfunktionen försvinner. Bryggaren har inställningarna för koppval och starttid i minnet tills kontakten dras ut ur vägguttaget.
- 7 För att ändra starttid och antalet koppar, upprepa steg 1-5. **WARNING!** Kom ihåg att fylla på vattentanken med vatten och filtret med kaffe innan autofunktionen aktiveras.

OBS!

- Klockan visar 24 timmar.
- Om du inte trycker på några knappar inom 5 sekunder, kommer displayen att återgå till att visa tid.

### Koppvalsfunktion

- 1 Den här kaffebryggaren har en speciell funktion som behåller kvaliteten på kaffet som bryggs i relation till antalet koppar som valts. Det finns två alternativ:
  - **1/2 kanna** (1-5 koppar)
  - **1 kanna** (6-10 koppar)
- 2 Valet måste göras i relation till mängden vatten i vattenbehållaren och mängden kaffe i filtret.
- 3 Inkorrekt val av den här funktionen kommer inte att påverka

maskinens prestanda, men däremot kan kvaliteten och smaken på kaffet som bryggs påverkas.

- 4 Koppvalsfunktionen kan också användas för att få starkare eller svagare kaffe.
  - Tabellen visar inställningarna att använda i relation till mängden vatten i behållaren för att få starkare eller svagare kaffe. Du kan experimentera dig fram med olika inställningar för att få önskad styrka på ditt kaffe för att passa din smak.

	1-5 koppar	6-10 koppar
1/2 kanna	standard	Starkare
1 kanna	svagare	Standard

### RENGÖRING OCH UNDERHÅLL

#### Påfyllning

- 1 Stäng av kaffebryggaren och låt den svalna i 30 minuter.
- 2 Tryck på vattenbehållarens knapp **4** för att ta bort vattenbehållaren och fyll den med önskad mängd vatten med hjälp av nivåmarkeringarna **6** som en riktlinje. Både kannan och vattennivåindikatorn är graderade i koppar **A**.
  - Den manuella versionen av ARC kaffebryggare har ett lock för snabbpåfyllning överst på bryggaren **B**. Vrid bara locket för att låsa upp det och fyll med önskad mängd vatten med hjälp av nivåmarkeringarna som en riktlinje.

#### Avkalkning

- Om du bor i ett område med hårt vatten rekommenderar vi att du avkalkar bryggaren med jämna mellanrum, t.ex. varannan eller var tredje månad. I områden med medelhårt vatten bör du avkalka två gånger om året.
- Om vattnet tar lång tid på sig att rinna genom bryggaren är det ett tecken på att man måste avkalka.
- Vi rekommenderar att du använder en märkesavkalkare som är specialanpassad för kaffebryggare och vattenkokare av plast. Följ anvisningarna på flaskan eller påsen och kör igenom bryggaren med vatten 3 gånger innan du gör kaffe.
- Använd inte avkalkningsmedel för vattenkokare om det inte står uttryckligen på förpackningen att det även passar till kaffebryggare.
 

OBS!

  - **Det permanenta nätfiltret ska tas bort vid avkalkning.**

#### Rengöring

- 1 Koppla ur kaffebryggaren och låt den svalna.
- 2 Sänk inte ner kaffebryggaren i vätska.
- 3 Skölj vattentanken med vatten då och då. Använd inte en trasa, eftersom ludd kan stanna kvar och orsaka stopp i kaffebryggaren.
- 4 Ta bort det permanenta filtret **11** och filterhållaren, håll ut kaffesumpen och diska i varmt vatten och diskmedel. Blötläggning rekommenderas samtidigt med avkalkning. Skölj av och torka noggrant.

- 5 Diska kannan i varmt vatten med diskmedel. Skölj och torka alla delar noggrant.

**OBS: Det går INTE att diska kannan i diskmaskinen.**

- 6 Torka noggrant av bryggarens yta med en fuktig trasa och torka torrt.
- Var försiktig så att den droppfria ventilen på filterhållarens undersida inte skadas under rengöringen.
  - Använd aldrig frätande eller slipande rengöringsmedel.

## HJÄLPLINJE

Tveka inte att kontakta oss om du har problem med din apparat. Det är mer troligt att vi kan hjälpa dig än återförsäljaren som sålde apparaten.

Ha följande information tillgänglig så att vår personal snabbt kan ta itu med din fråga:

- Namnet på produkten.
- Modellnumret som finns på apparatens undersida.
- Serienumret som finns på undersidan av apparaten.

## WEBBPLATS

Du kan också kontakta oss via vår webbplats eller besöka platsen för att titta eller köpa apparater, reservdelar eller tillbehör från Morphy Richards stora utbud.

[www.morphyrichards.com](http://www.morphyrichards.com)

## DIN TVÅÅRIGA GARANTI

Det är viktigt att behålla köpkvittot från återförsäljaren som inköpsbevis. Häfta fast ditt kvitto på denna baksida för framtida referens.

Uppge följande information om det uppstår fel i produkten. Dessa nummer finns på produktens undersida.

Modellnr  
Serienr

Alla produkter från Morphy Richards testas individuellt innan de lämnar fabriken. Om någon hushållsapparat mot förmodan skulle visa sig ha fel inom 28 dagar från inköpsdatum skall den returneras till inköpsstället för utbyte.

Kontakta hjälplinjen på det angivna numret eller skriv till Morphy Richards på den angivna adressen om felet uppstår efter 28 dagar, men inom 24 månader, från det ursprungliga inköpsdatumet. Uppge de modell- och serienummer som finns på produkten.

Du kan bli ombedd att skicka in en kopia av inköpsbeviset.

Med förbehåll för de undantag som beskrivs nedan (se Undantag), kommer den felaktiga produkten därefter att repareras eller bytas ut och skickas tillbaka, vanligtvis inom sju arbetsdagar från mottagandet.

Om denna artikel av någon anledning byts ut under den tvååriga garantiperioden beräknas garantin för den nya artikeln från det ursprungliga inköpsdatumet. Det är därför mycket viktigt att du behåller ditt ursprungliga kassakvitto eller din faktura för att indikera datum för det ursprungliga inköpet.

Apparaten måste ha använts i enlighet med de bifogade instruktionerna för att den tvååriga garantin ska gälla. Smulbrickorna ska till exempel ha tömts regelbundet.

## UNDANTAG

Morphy Richards skall inte vara ansvarigt för att byta ut eller reparera varorna under villkoren i garantin där:

- 1 Felet har orsakats av eller kan tillskrivas oavsiktlig användning, felaktig användning, försumlig användning eller har använts i motsats till tillverkarens rekommendationer eller där felet har orsakats av överspänning, eller skada som orsakats under transport.
- 2 Hushållsapparaten har använts med en annan spänning än vad som markerats på produkterna.
- 3 Reparationer har provats av andra personer än vår servicepersonal (eller auktoriserad återförsäljare).
- 4 Hushållsapparaten har använts för uthyrningssyften eller för icke-hushållsanvändning.
- 5 Apparaten är begagnad.
- 6 Morphy Richards är inte ansvarigt för att utföra någon typ av servicearbete under garantin.
- 7 Garantin exkluderar förbrukningsvaror såsom påsar, filter och glaskaraffer.
- 8 Batterier och skador från läckage omfattas inte av garantin.

Denna garanti ger inte några andra rättigheter än dem som uttryckligen beskrivs ovan och omfattar inte något anspråk på därav följande förlust eller skada. Denna garanti erbjuds som ytterligare förmån och påverkar inte dina lagstadgade rättigheter som konsument.

PL

## Jak najlepiej wykorzystać zalety nowego ekspresu do kawy...

**UWAGA: Gorąca woda i para wodna**

**Przed wszystkim bezpieczeństwo**

Zachowaj ostrożność podczas wykonywania czynności obejmujących użycie gorącej wody, kawy lub pary.

**Przed pierwszym użyciem ekspresu uruchom go z samą wodą**

Ważne jest, aby uruchomić ekspres z samą wodą, ponieważ w ten sposób przepłukuje się urządzenie. Można także użyć wody do podgrzania ekspresu do kawy.

**Usuwać kamień stosownie do twardości wody występującej na danym obszarze**

Usuwanie kamienia jest bardzo ważne, gdyż osady wapienne i inne zanieczyszczenia zawarte w wodzie mogą mieć istotny wpływ na funkcjonowanie ekspresu do kawy.

## ISTOTNE UWAGI DOTYCZĄCE BEZPIECZEŃSTWA

Użytkowanie każdego urządzenia elektrycznego wymaga

przestrzegania następujących podstawowych zasad bezpieczeństwa.

Po pierwsze, istnieje ryzyko obrażeń ciała lub śmierci, po drugie – ryzyko uszkodzenia urządzenia. Stopień ryzyka oznaczono w instrukcji obsługi w następujący sposób:

#### **OSTRZEŻENIE: Zagrożenie zdrowia i życia osób!**

WAŻNE: Ryzyko uszkodzenia urządzenia!

Poniżej podajemy porady dotyczące bezpiecznego użytkowania urządzenia.

### **Lokalizacja**

- To urządzenie jest przeznaczone do zastosowań domowych i podobnych, takich jak: gospodarstwa domowe; klienci hoteli, moteli oraz innych obiektów mieszkalnych, miejsca zakwaterowania; obiekty noclegowe oferujące posiłki.
- Urządzenie nie jest przeznaczone do zastosowań profesjonalnych lub przemysłowych, tzn. w kuchniach, zakładach, biurach lub innych placówkach przemysłowych.
- Usuń wszystkie elementy opakowania i zachowaj je do użytku w przyszłości.
- Upewnij się, że ekspres do kawy stoi na stabilnej i płaskiej powierzchni.
- Nie używaj ekspresu do kawy na zewnątrz pomieszczeń lub w łazience.
- Nie stawiaj ekspresu do kawy na powierzchniach drewnianych o wysokim połysku, gdyż mogą one zostać uszkodzone.
- Nie stawiaj ekspresu do kawy na lub w pobliżu gorących powierzchni, takich jak płyty grzewcze lub promienniki ciepła, ani w pobliżu otwartego ognia.
- OSTRZEŻENIE: Podczas korzystania z ekspresu nie stawiaj go na metalowej tacy ani innej metalowej powierzchni.**

### **Pozostałe uwagi dotyczące bezpieczeństwa**

- Podczas napełniania, czyszczenia oraz gdy ekspres do kawy nie jest używany, odłącz go od gniazda elektrycznego.
- Odcinając urządzenie od źródła zasilania, wszystkie przełączniki ustaw w pozycji wyłączenia („off”), a następnie wyjmij wtyczkę z gniazda elektrycznego.
- Powierzchnie i elementy zewnętrzne urządzenia powinny być zawsze suche i czyste.
- Nie dotykaj gorących powierzchni. Zawsze używaj uchwytów lub gałek ekspresu do kawy.
- Nie zanurzaj urządzenia w wodzie i zawsze upewnij się, że połączenia elektryczne (wtyczki, gniazdko, przewody) są suche.
- Nie używaj urządzenia, które ma uszkodzony przewód zasilający, wcześniej działało niewłaściwie lub zostało w jakikolwiek inny sposób uszkodzone. Pod numerem infolinii można uzyskać dodatkowe porady dotyczące urządzenia i jego ewentualnej naprawy.
- Używanie przystawek lub narzędzi nie zatwierdzonych do użytku i nie sprzedawanych przez firmę Morphy Richards może wywołać

pożar lub spowodować porażenie prądem czy inne obrażenia ciała.

- Nie używaj ekspresu do kawy do innych celów niż te, do których został on zaprojektowany.
- Jeśli przewód zasilający ulegnie uszkodzeniu, musi zostać wymieniony w autoryzowanym punkcie serwisowym, co pozwoli uniknąć ewentualnego niebezpieczeństwa.

### **Przewód zasilający**

- Przewód zasilający nie powinien być napięty.
- Przewód zasilający nie może zwisać z blatu w miejscu, w którym byłby w zasięgu dziecka.
- Przewód nie może przechodzić przez przestrzeń otwartą, np. między nisko umieszczonym gniazdem elektrycznym a stołem, kuchenką lub tosterem, albo innym gorącym miejscem, ponieważ może to spowodować uszkodzenie przewodu.
- Jeśli przewód zasilający ulegnie uszkodzeniu, musi on zostać wymieniony w autoryzowanym punkcie serwisowym producenta, co pozwoli uniknąć ewentualnego niebezpieczeństwa.

### **Bezpieczeństwo urządzenia**

- Nigdy nie napełniaj zbiornika na wodę ciepłą ani gorącą wodą.
- Uważaj, aby nie przelać wody w zbiorniku na wodę.

### **Bezpieczeństwo osób**

- Przed nalewaniem upewnij się, że pokrywka dzbanka jest właściwie umieszczona na swoim miejscu.
- Pamiętaj, aby ostrożnie i powoli nalewać gorącą kawę, nie przechylając zbyt szybko dzbanka.
- Nie używaj dzbanka w kuchence mikrofalowej.
- Nie dotykaj metalowych części urządzenia przed jego ostygnięciem.
- To urządzenie nie jest przeznaczone do użytku przez osoby (w tym dzieci) o ograniczonych zdolnościach fizycznych, sensorycznych lub umysłowych bądź nieposiadające odpowiedniego doświadczenia i wiedzy, chyba że osoby te są nadzorowane lub zostały poinstruowane odnośnie obsługi urządzenia przez osobę odpowiedzialną za ich bezpieczeństwo.

### **Dzieci**

- Dzieci nie rozumieją zagrożeń związanych z obsługą urządzeń elektrycznych. Bezwzględnie nie wolno pozwalać dzieciom korzystać z tego urządzenia.
- Należy pilnować, aby dzieci nie bawiły się urządzeniem.

### **Pierwsza pomoc przy oparzeniach**

- Natychmiast umieść poparzone miejsce pod zimną, bieżącą wodą. Nie próbuj zdejmować ubrania, zadzwoń szybko po pomoc medyczną.

### **Wybór kawy**

- W urządzeniu tym należy używać zmielonej kawy przeznaczonej do ekspresu z filtrem siatkowym.

Uwaga: Unikaj mieszanek w postaci bardzo sproszkowanej. Jeżeli

kawa jest zmielona zbyt drobno, może powodować zapychanie filtra.

## WYMAGANIA ELEKTRYCZNE

Upewnij się, że napięcie podane na tabliczce znamionowej urządzenia odpowiada napięciu w gniazdku elektrycznym doprowadzającym prąd przemienny.

**OSTRZEŻENIE: To urządzenie musi być uziemione.**

## Wypożazenie

- 1 Przycisk zasilanie całego zasobnika
- 2 Przycisk zasilanie połowy zasobnika
- 3 Przycisk zwalnający filtra kawy
- 4 Przycisk zwalnający zbiornika na wodę
- 5 Blokada szybkiego uzupełniania zbiornika na wodę (tylko ręcznie)
- 6 Podświetlany wskaźnik poziomu wody
- 7 Wymijowany zbiornik na wodę
- 8 Karafka termiczna
- 9 Blokada pokrywy karafki termicznej
- 10 Przycisk zwalnający/nalewania kawy
- 11 Siatkowy filtr stały
- 12 Interfejs cyfrowy (tylko wersja cyfrowa)
- 13 Miarka

## WYŚWIETLACZ (tylko wersja cyfrowa)

- 14 Wyświetlacz cyfrowy
- 15 Przycisk programu
- 16 Przycisk godziny
- 17 Przycisk minuty
- 18 Przycisk funkcji automatycznej

## OBŚLUGA URZĄDZENIA

### Przed użyciem

Przed pierwszym użyciem ekspresu do kawy lub po pewnym okresie jego nieużywania przepłucz urządzenie, uruchamiając je z samą wodą. Wykonaj procedurę parzenia kawy, ale bez umieszczania kawy w uchwycie filtra.

Ten produkt jest dostępny w dwóch różnych wersjach:

- Wersja ręczna
- Wersja z automatycznym 24-godzinnym zegarem

Aby uzyskać dokładne informacje na temat sposobu korzystania z urządzenia, przejdź do odpowiedniej sekcji związanej z daną wersją.

Niektóre wersje mogą być niedostępne w określonych krajach. Więcej informacji na ten temat udzielają sprzedawcy.

## WERSJE Z INTERFEJSEM RĘCZNYM

### Parzenie kawy

- 1 Naciśnij przycisk zwalnający zasobnika na wodę 4, aby wyjąć zasobnik na wodę 7 i napełnij go odpowiednią ilością wody, korzystając w tym celu ze wskaźnika poziomu wody 6. Wskaźnik poziomu wody podaje ilość wody w filiżankach A. Nie

nalewaj wody powyżej oznaczenia 10 filiżanek.

- Wersja ręczna ekspresu do kawy Arc posiada nakrywkę do szybkiego uzupełniania na górze modułu B. Po prostu przekręć nakładkę, aby odblokować i doleć odpowiednią ilość wody, korzystając ze wskaźnika poziomu 6.
- 2 Naciśnij przycisk zwalnający filtra do kawy 3, aby otworzyć pojemnik z filtrem. Pojemnik otworzy się automatycznie.
  - 3 Upewnij się, że filtr jest prawidłowo umieszczony w uchwycie filtra C. Miarką nasyp wymaganą ilość mielonej kawy do filtra siatkowego 11 i rozłóż ją równomiernie D. Zalecamy dwie płaskie miarki na każdą filiżankę (maksymalnie 20 miarek).
  - 4 Zamknij pojemnik i sprawdź, czy jest on prawidłowo zamknięty i zatrzasknięty. W przeciwnym razie urządzenie nie będzie działać prawidłowo.
  - 5 Wsuń karafkę 8 do ekspresu do kawy. Urządzenie nie posiada płyty grzewczej i w związku z tym należy upewnić się, że karafka jest prawidłowo ustawiona we wnęcie podstawy.
  - Pokrywka dzbanka musi być dokładnie zamknięta (obrót blokady pokrywy w prawo) 9, gwarantuje to zachowanie maksymalnej temperatury wewnątrz dzbanka. Aby zapewnić możliwie najwyższą temperaturę kawy, radzimy przed użyciem karafki termicznej przepłukać ją gorącą wodą.
  - Podczas parzenia kawy pokrywka dzbanka musi znajdować się na swoim miejscu, ponieważ w przeciwnym razie zawór zabezpieczający przed kapaniem nie otworzy się, co spowoduje przelanie wody w filtrze.
  - 6 Podłącz przewód zasilający ekspresu do kawy do gniazdka elektrycznego i włącz urządzenie. Następnie naciśnij przycisk zasilania całej karafki 1 lub przycisk zasilania połowy karafki 2, w zależności od wymaganej liczby filiżanek kawy. Zostanie podświetlony odpowiedni przycisk.
  - 7 Jeśli przez 2 sekundy nie zostanie naciśnięty żaden przycisk, ekspres zacznie parzyć kawę. Wskaźnik poziomu wody zostanie podświetlony. Gorąca woda zacznie przepływać przez zmieloną kawę i sphywać do dzbanka w postaci aromatycznego naparu kawy.
  - Po zakończeniu procesu parzenia kawy zgaśnie kontrolka zasilania i podświetlenie poziomu wody. Po zakończeniu parzenia kawy zalecamy wyjęcie wtyczki ekspresu z gniazdka elektrycznego.
  - Karafka termiczna 8 będzie podtrzymywać wysoką temperaturę kawy w dzbanku przez maksymalnie cztery godziny.
  - Podczas podawania kawy zawór zabezpieczający przed kapaniem zapobiegnie skapywaniu ewentualnych pozostałości kawy do wnętrza w podstawie urządzenia.
  - Zalecamy spożycie kawy w ciągu czterech godzin od zaparzenia. Po upływie tego czasu najlepiej jest zaparzyć kolejny dzbanek świeżej kawy.
  - **OSTRZEŻENIE: Ekspres do kawy jest gorący i pozostaje gorący przez pewien czas po wyłączeniu urządzenia.**
- UWAGA:
- Aby anulować proces parzenia, naciśnij jeden raz odpowiedni przycisk zasilania.
  - Gdy zakończysz korzystanie z urządzenia, pamiętaj o jego

odłączeniu od sieci elektrycznej.

- Odczekaj, aż urządzenie ostygnie.
- Wyjmij filtr stały i wyrzuć zużytą kawę. Natychmiast umyj filtr i dokładnie go wysusz.

## WERSJA Z INTERFEJSEM CYFROWYM

### Ustawianie zegara

- Po podłączeniu urządzenia do gniazdka na wyświetlaczu zaczną migać przyciemnione cyfry 00:00.
- Aby ustawić godzinę, naciśnij przyciski godziny **16** i minuty **17**, aż zostanie wyświetlona odpowiednia wartość.

Każde odłączenie urządzenia od gniazdka elektrycznego spowoduje wyzerowanie zegara.

UWAGA: Zegar urządzenia pracuje w trybie 24-godzinnym.

### Parzenie kawy

- 1 Naciśnij przycisk zwalnający **4**, aby wyjąć zasobnik na wodę **7** i napełnij go odpowiednią ilością wody, korzystając w tym celu ze wskaźnika poziomu wody **6**. Wskaźnik poziomu wody podaje ilość wody w filiżankach **A**. Nie nalewaj wody powyżej oznaczenia 10 filiżanek.
- 2 Naciśnij przycisk zwalnający filtra do kawy **3**, aby otworzyć pojemnik z filtrem. Pojemnik otworzy się automatycznie.
- 3 Upewnij się, że filtr jest prawidłowo umieszczony w uchwycie filtra **C**. Odmierz miarką wymaganą ilość mielonej kawy do filtra siatkowego **11** i rozłóż ją równomiernie **D**. Zalecamy dwie płaskie miarki na każdą filiżankę (maksymalnie 20 miarek).
- 4 Zamknij pokrywkę. Upewnij się, że pokrywka filtra jest zamknięta i prawidłowo zatrzaskowana, ponieważ w przeciwnym razie urządzenie nie będzie działać poprawnie.
- 5 Wsuń karafkę **8** do ekspresu do kawy. Urządzenie nie posiada płyty grzewczej i w związku z tym należy upewnić się, że karafka jest prawidłowo ustawiona we wnęce podstawy.
  - Pokrywka dzbanka musi być dokładnie zamknięta (obrót blokady pokrywki w prawo) **9**, gwarantuje to zachowanie maksymalnej temperatury wewnątrz dzbanka. Aby zapewnić możliwie najwyższą temperaturę kawy, radzimy przed użyciem karafki termicznej przepłukać ją gorącą wodą.
  - Podczas parzenia kawy pokrywka dzbanka musi znajdować się na swoim miejscu, ponieważ w przeciwnym razie zawór zabezpieczający przed kapieniem nie otworzy się, co spowoduje przelanie wody w filtrze.
- 6 Podłącz przewód zasilający ekspresu do kawy do gniazdka elektrycznego i włącz urządzenie. Następnie naciśnij przycisk zasilania całej karafki **1** lub przycisk zasilania połowy karafki **2**, w zależności od wymaganej liczby filiżanek kawy. Zostanie podświetlony odpowiedni przycisk, a na wyświetlaczu będzie podświetlona wybrana pozycja **E**.
- 7 Jeśli przez 2 sekundy nie zostanie naciśnięty żaden przycisk, ekspres zacznie parzyć kawę. Wskaźnik poziomu wody zostanie podświetlony. Gorąca woda zacznie przepływać przez zmieloną kawę i sphywać do dzbanka w postaci aromatycznego naparu kawy.
  - Gdy zakończy się parzenie kawy, urządzenie pozostaje włączone.

Zalecamy wyłączenie ekspresu bezpośrednio po zaparzeniu kawy.

- Karafka termiczna **8** będzie podtrzymywać wysoką temperaturę kawy w dzbanku przez maksymalnie cztery godziny.
  - Podczas podawania kawy zawór zabezpieczający przed kapieniem zapobiegnie skapywaniu ewentualnych pozostałości kawy do wnęki w podstawie urządzenia.
  - Zalecamy spożycie kawy w ciągu czterech godzin od zaparzenia. Po upływie tego czasu najlepiej jest zaparzyć kolejny dzbanek świeżej kawy.
  - **OSTRZEŻENIE: Ekspres do kawy jest gorący i pozostaje gorący przez pewien czas po wyłączeniu urządzenia.**
- UWAGA:
- Aby anulować proces parzenia, naciśnij jeden raz przycisk zasilania.
  - Gdy zakończysz korzystanie z urządzenia, pamiętaj o jego wyłączeniu.
  - Odczekaj, aż urządzenie ostygnie.
  - Wyjmij filtr stały i wyrzuć zużytą kawę. Natychmiast umyj filtr i dokładnie go wysusz.

### Tryb automatycznego parzenia

Czas rozpoczęcia automatycznego parzenia można ustawić, gdy urządzenie jest włączone, znajduje się w trybie czuwania lub parzenia kawy.

- 1 Naciśnij przycisk programu **15**. Na wyświetlaczu zacznie migać poprzednio ustawiona godzina i wybrana liczba filiżanek. Jeśli dotychczas nie określono jeszcze żadnych ustawień lub od ostatniego określenia ustawień urządzenie zostało odłączone od gniazdka, pojawi się ustawienie domyślne, czyli 12:00 i pełna karafka.
  - 2 Naciśnij przycisk zasilania pełnej karafki **1** lub przycisk zasilania połowy karafki **2**, w zależności od wymaganej liczby filiżanek. Zostanie podświetlony odpowiedni przycisk. Na wyświetlaczu zostanie podświetlona ikona.
  - 3 Naciśnij przycisk godziny **16** oraz minuty **17**, aby ustawić odpowiedni czas. Godzina rozpoczęcia przestanie migać.
- UWAGA:
- Wskaźnik trybu programowania będzie migać w dalszym ciągu, co będzie oznaczać, że wyświetlacz wciąż znajduje się w trybie programowania.
  - 4 Ponowne naciśnięcie przycisku programu **15** lub nienaciśnięcie żadnego przycisku w ciągu 5 sekund spowoduje zapamiętanie wybranego ustawienia filiżanek i godziny początkowej.
  - 5 Aby wyłączyć funkcję automatycznego sterownika czasowego, naciśnij przycisk działania automatycznego **18**.
    - Na wyświetlaczu na 5 sekund pojawi się zaprogramowana godzina i wybrane ustawienie filiżanek. Na wyświetlaczu pojawi się czas – funkcja automatycznego sterownika czasowego jest ustawiona.
    - Gdy ustawiona jest funkcja działania automatycznego, ekspres włączy się o żądanej godzinie i rozpocznie parzenie kawy.
    - Ustawiony czas w trybie automatycznego parzenia kawy to czas,

gdy ekspres do kawy rozpocznie parzenie kawy. Zaparzenie pełnej karafki kawy (10 filiżanek) zajmuje około 8 minut.

UWAGA:

- Jeśli przycisk funkcji automatycznej **1B** zostanie naciśnięty w trybie automatycznym, zostanie włączony automatyczny sterownik czasowy.
  - Jeśli ustawiasz funkcję automatycznego sterownika czasowego podczas parzenia kawy, przed naciśnięciem przycisku działania automatycznego zaczekaj na zakończenie tego procesu.
- 6 Naciśnij ponownie przycisk trybu automatycznego **1B**, aby anulować funkcję pracy automatycznej. Wskaźnik funkcji sterownika czasowego zniknie z wyświetlacza. Urządzenie zachowa w pamięci wybrane ustawienie filiżanek i godzinę rozpoczęcia do momentu odłączenia od gniazdka elektrycznego.
- 7 Aby zmienić godzinę rozpoczęcia i liczbę filiżanek, powtórz kroki od 1 do 5.

**OSTRZEŻENIE:** Pamiętaj, aby przed włączeniem funkcji działania automatycznego napełnij wodą zbiornik na wodę oraz nasypać kawę do filtra.

UWAGA:

- Zegar urządzenia pracuje w trybie 24-godzinny.
- Jeśli w ciągu 5 sekund nie zostanie naciśnięty żaden przycisk, na wyświetlaczu ponownie pojawi się godzina.

## Funkcja wyboru filiżanek

- 1 Urządzenie jest wyposażone w specjalny przełącznik, który umożliwia utrzymanie wysokiej jakości zaparzonej kawy odpowiednio do wybranej liczby filiżanek. Dostępne są dwa ustawienia:
- **1/2 karafki** (1-5 filiżanek)
  - **1 karafka** (6-10 filiżanek)
- 2 Ustawienie należy wybrać odpowiednio do ilości wody znajdującej się w dzbanku na wodę oraz ilości kawy nałożonej do filtra.
- 3 Wybór niewłaściwego ustawienia tej funkcji nie wpłynie na działanie urządzenia, jednak jakość i smak zaparzonej kawy mogą być gorsze.
- 4 Funkcja wyboru filiżanek umożliwia również uzyskanie słabszej lub mocniejszej kawy.
- W poniższej tabeli przedstawiono zalecane ustawienia, które w zależności od ilości wody w zbiorniku pozwalają uzyskać mocniejszą lub słabszą kawę. Warto poeksperymentować z różnymi ustawieniami, aż uzyskana kawa swoim stężeniem będzie odpowiadać osobistym preferencjom smakowym.

	1-5 filiżanek	6-10 filiżanek
1/2 karafki	standardowa	mocniejsza
1 karafka	słabsza	standardowa

## CZYSZCZENIE I KONSERWACJA

### Uzupełnianie wody

- 1 Wyłącz ekspres do kawy i pozostaw go do ostygnięcia na 30 minut.
  - 2 Naciśnij przycisk zwalnający zasobnik na wodę **4**, aby wyjąć zasobnik na wodę i napełnij go odpowiednią ilością wody, korzystając w tym celu ze wskaźnika poziomu wody **6**. Miarą ilości zaznaczoną na dzbanku oraz na wskaźniku poziomu wody jest filiżanka **A**.
- Wersja ręczna ekspresu do kawy ARC posiada nakrywkę do szybkiego uzupełniania na górze modułu **13**. Po prostu przekręć nakładkę, aby odblokować i dolej odpowiednią ilość wody, korzystając ze wskaźnika poziomu.

### Usuwanie kamienia

- Jeżeli mieszkasz na obszarze charakteryzującym się twardszą wodą, zalecamy regularne odkamienianie ekspresu do kawy, np. co 2-3 miesiące. W obszarach, gdzie woda nie jest taka twarda, usuwanie kamienia należy przeprowadzać co 6 miesięcy.
- Jeżeli woda przepływa przez filtr wolniej niż zwykle, jest to sygnał, aby przeprowadzić odkamienianie urządzenia.
- Zalecamy korzystanie z markowych płynów odkamieniających przeznaczonych specjalnie do ekspresów do kawy i czajników elektrycznych z tworzywa sztucznego. Usuwanie kamienia należy przeprowadzić zgodnie z instrukcjami producenta środka umieszczonymi na butelce lub innym pojemniku, a następnie wykonać trzy pełne cykle parzenia kawy samą wodą (bez umieszczania kawy w filtrze).
- Nie stosuj odkamieniaczy do czajników, jeżeli na opakowaniu nie zaznaczono wyraźnie, że produkt nadaje się do ekspresów do kawy.

UWAGA:

- **Podczas odkamieniania stały filtr siatkowy nie powinien być zamontowany.**

### Czyszczenie

- 1 Odłącz ekspres do kawy i pozostaw do całkowitego ostygnięcia.
  - 2 Nie zanurzaj ekspresu do kawy w wodzie lub innych płynach.
  - 3 Zbiornik na wodę od czasu do czasu przepłucz zimną wodą. Nie używaj szmatki, ponieważ wszelkie pozostawione przez nią osady lub kłaczkę mogą spowodować zatkanie ekspresu.
  - 4 Wyjmij filtr stały **1** i uchwyt filtra, usuń pozostałości kawy i umyj filtr w ciepłej wodzie z mydłem. Wraz z odkamienianiem zalecane jest dłuższe namoczenie. Dobrze wypłucz siatkę i dokładnie wysusz.
  - 5 Umyj karafkę w ciepłej wodzie z płynem do naczyń. Dokładnie wypłucz i wysusz wszystkie części.
- UWAGA: Karafka NIE jest przeznaczona do mycia w zmywarce do naczyń.**
- 6 Wytrzyj wszystkie zewnętrzne powierzchnie wilgotną szmatką i dokładnie je osusz.
- Należy zachować ostrożność, aby podczas czyszczenia nie uszkodzić zaworu zabezpieczającego przed kapaniem,

PL

znajdującego się na dnie uchwytu filtra.

- Do czyszczenia nie wolno używać ściemych ani żrących środków czyszczących.

## INFOLINIA

W przypadku wystąpienia jakichkolwiek trudności z użytkowaniem urządzenia prosimy bez wahania dzwonić na numer infolinii. Z pewnością będziemy mogli służyć bardziej kompetentną pomocą niż sklep, w którym został kupiony produkt.

Przed wybraniem numeru telefonu prosimy przygotować następujące informacje, które pomogą naszym specjalistom w szybkiej odpowiedzi na Państwa pytania:

- Nazwa produktu
- Model produktu, podany na spodzie urządzenia.
- Numer seryjny produktu, który podano na spodzie urządzenia.

## STRONA INTERNETOWA

Możesz również skontaktować się z nami za pośrednictwem naszej strony internetowej: sprawdź naszą ofertę, zamówić urządzenie, części zamienne oraz akcesoria Morphy Richards.

[www.morphyrichards.com](http://www.morphyrichards.com)

## WOJA DWULETNI GWARANCJA

Zachowaj paragon ze sklepu jako dowód zakupu. Aby móc skorzystać z niego w przyszłości, przymocuj swój paragon do tylnej okładki tej instrukcji za pomocą zszywacza.

Jeśli urządzenie okaże się wadliwe, prosimy podać następujące informacje. Informacje umieszczone poniżej znajdują się na podstawie obudowy urządzenia.

Model

Numer seryjny

Przed opuszczeniem fabryki wszystkie produkty Morphy Richards są indywidualnie testowane. Jeżeli urządzenie okaże się wadliwe, należy je zwrócić do punktu sprzedaży w ciągu 28 dni od daty zakupu w celu wymiany.

Jeśli urządzenie okaże się wadliwe po 28 dniach, lecz przed upływem 24 miesięcy od daty zakupu, należy skontaktować się z infolinią, podając model i numer seryjny urządzenia, lub napisać do firmy Morphy Richards na podany adres.

Może być wymagane dostarczenie kopii dowodu zakupu.

Jeśli powód wystąpienia wady urządzenia będzie inny od podanych poniżej (patrz „Wyjątki”), zostanie ono naprawione lub wymienione na nowe oraz odesłane w ciągu 7 dni roboczych od otrzymania.

Jeśli z jakiegos powodu urządzenie zostanie wymienione podczas obowiązywania dwuletniej gwarancji, okres gwarancyjny nowego urządzenia będzie liczony od momentu nabycia pierwotnego produktu. Dlatego też należy zachować oryginalny paragon lub fakturę z umieszczoną datą zakupu urządzenia.

Dla zachowania ważności dwuletniej gwarancji urządzenie musi być użytkowane zgodnie z załączoną instrukcją obsługi. Na przykład tacki na okruszki powinny być regularnie opróżniane.

## Wyjątki

Firma Morphy Richards nie dokona naprawy ani wymiany urządzenia w ramach gwarancji, jeśli:

- 1 Wada została spowodowana lub jest związana z przypadkową, niewłaściwą, niedbałą lub niezgodną z zaleceniami producenta eksploatacją urządzenia albo jest wynikiem skoków napięcia lub niewłaściwego transportu.
- 2 Urządzenie zostało podłączone do źródła zasilana o innym napięciu niż oznaczono na urządzeniu.
- 3 Dokonano prób naprawy urządzenia przez osoby nienależące do personelu serwisowego firmy Morphy Richards (lub autoryzowanego sprzedawcy urządzenia).
- 4 Urządzenie było przedmiotem wypożyczenia lub było użytkowane w celach innych niż przewidziane w gospodarstwie domowym.
- 5 To urządzenie pochodzi z rynku wtórnego.
- 6 Firma Morphy Richards nie wykonuje żadnych czynności serwisowych w ramach niniejszej gwarancji.
- 7 Filtry z tworzywa sztucznego stosowane we wszystkich modelach czajników i ekspresów do kawy firmy Morphy Richards nie podlegają gwarancji.
- 8 Baterie oraz szkody powstałe w wyniku ich wycieku nie podlegają gwarancji.

Niniejsza gwarancja nie nadaje żadnych praw innych niż te wyraźnie określone powyżej oraz nie pokrywa roszczeń związanych ze stratami lub uszkodzeniami wynikającymi z eksploatacji urządzenia. Niniejsza gwarancja stanowi dodatkową korzyść i nie narusza praw konsumenckich użytkownika.



## Советы по оптимальной работе новой кофеварки...

**Предупреждение: Горячая вода и пар**

**Безопасность прежде всего**

Соблюдайте осторожность во избежание ожогов горячей водой, кофе или паром.

**Перед первым использованием промойте кофеварку водой**

Необходимо сполоснуть кофеварку изнутри проточной водой. Для прогрева кофеварки можно прокипятить воду.

**В зависимости от жесткости используемой вами воды периодически удаляйте накипь из чайника**

Важно очищать кофеварку от накипи, так как накипь и другие примеси в употребляемой воде могут ухудшить производительность кофеварки.

## Меры предосторожности

При пользовании любым электроприбором необходимо соблюдать элементарную осторожность.

Во-первых, неправильное использование может повлечь травму или смерть, а во-вторых, привести к повреждению

устройства. Меры безопасности в данном руководстве подразделяются на следующие две категории:

#### **ПРЕДУПРЕЖДЕНИЕ: опасность получения травмы!**

**ВНИМАНИЕ:** опасность повреждения устройства!

Кроме этого, мы предлагаем дополнительные советы по мерам безопасности.

### **Размещение**

- Данный прибор предназначен для использования в быту и в аналогичных условиях: в деревянных домах; клиентами гостиниц, мотелей и других жилых сооружений; при размещении по типу «номер плюс завтрак». Прибор не предназначен для использования на профессиональных кухнях в магазинах, офисах и в других рабочих условиях.
- Снимите с прибора всю упаковку и сохраните ее для последующего применения.
- Убедитесь, что кофеварка располагается на прочной, плоской поверхности.
- Не пользуйтесь кофеваркой на улице или в ванной.
- Не устанавливайте кофеварку на полированную деревянную поверхность во избежание повреждения поверхности.
- Не устанавливайте кофеварку на горячих поверхностях или рядом с ними, например, с электрической плиткой, нагревательными элементами или вблизи открытого огня.
- **ПРЕДУПРЕЖДЕНИЕ: не ставьте кофеварку на металлический поднос или иную металлическую поверхность во время работы.**

### **Другие меры предосторожности**

- Когда вы наполняете, чистите или не используете кофеварку, отсоедините ее от электросети.
- Отключая кофеварку от сети, сначала выключите ее, а затем извлеките вилку из розетки.
- Внешняя поверхность кофеварки должна всегда быть чистой и сухой.
- Не дотрагивайтесь до горячих поверхностей. Пользуйтесь только ручками и рукоятками на кофеварке.
- Не погружайте кофеварку в воду и всегда следите за тем, чтобы электрические соединения были сухими.
- Не используйте прибор с поврежденным проводом или вилкой, а также неисправный или поврежденный прибор. Свяжитесь с нами по номеру контактного телефона для получения консультации по проверке и ремонту изделия.
- Используйте только рекомендованные и продаваемые компанией Morphy Richards насадки и приспособления; несоблюдение данного условия может привести к пожару, поражению электрическим током или травме.
- Никогда не используйте кофеварку не по назначению.
- Если поврежден шнур питания, то, во избежание опасности, для его замены следует обратиться к производителю, в его

сервисный центр или к квалифицированному специалисту.

### **Шнур питания**

- Шнур питания должен быть подключен к розетке без натяжения.
- Следите за тем, чтобы шнур питания не свисал с края рабочей поверхности, где до него может дотянуться ребенок.
- Следите за тем, чтобы шнур питания не проходил через открытое пространство, например, от розетки, расположенной снизу, к столу, а также над кухонной плитой, тостером или другими горячими поверхностями, которые могут повредить шнур питания.
- Если поврежден шнур питания, то, во избежание опасности, для его замены следует обратиться к производителю, в его сервисный центр или к квалифицированному специалисту.

### **Меры безопасности**

- Никогда не наполняйте резервуар теплой или горячей водой.
- Не переполняйте резервуар для воды.

### **Безопасность пользователя**

- Перед тем, как наливать кофе, убедитесь в том, что крышка емкости хорошо закреплена.
- Наливайте кофе медленно и осторожно, не наклоняя стеклянный резервуар слишком быстро.
- Запрещается использовать резервуар в микроволновой печи.
- Не дотрагивайтесь до металлических частей, пока прибор не остыл.
- Использование данного прибора детьми или людьми с ограниченными физическими, сенсорными или умственными способностями, а также людьми с недостаточным опытом или знаниями допускается только под присмотром лица, ответственного за безопасность, или после получения инструкций по использованию прибора.

### **Дети**

- Дети не осознают опасности, которая может возникнуть при работе с электроприборами. Детям категорически запрещается пользоваться данным прибором.
- Следите за детьми и не давайте им играть с прибором.

### **При ошпаривании**

- Немедленно подставьте пораженный участок под холодную воду. Снимите одежду с пораженного участка, быстро обратитесь за медицинской помощью.

### **Выбор кофе**

- Используйте в этом устройстве молотый кофе для фильтро-кофеварок.

Примечание: избегайте смесей, в которых много кофейной пыли. Если кофе смолот чересчур мелко он может заблокировать фильтр.

PL

RU

## Электротехнические требования

Убедитесь в том, что напряжение на табличке с электротехническими данными прибора соответствует характеристикам домашней электрической сети, которая должна быть сетью переменного напряжения.

**ПРЕДУПРЕЖДЕНИЕ:** данное устройство должно быть заземлено.

## Элементы и комплектующие

- 1 Кнопка включения/выключения питания, полная емкость
- 2 Кнопка включения/выключения питания, емкость заполнена до половины
- 3 Кнопка снятия кофейного фильтра
- 4 Кнопка снятия резервуара для воды
- 5 Замок функции быстрого наполнения резервуара для воды (только версия с ручным управлением)
- 6 Индикатор уровня воды с подсветкой
- 7 Съёмный резервуар для воды
- 8 Термoeмкость
- 9 Замок крышки термoeмкости
- 10 Кнопка разлива кофе / отсоединения
- 11 Постоянный сетчатый фильтр
- 12 Цифровое управление (только версия с цифровым управлением)
- 13 Мерная ложка

## Дисплей

(только версия с цифровым управлением)

- 14 Цифровой дисплей
- 15 Кнопка программирования
- 16 Кнопка настройки часов
- 17 Кнопка настройки минут
- 18 Кнопка «Авто»

## РАБОТА С ПРИБОРОМ

### Прежде чем приступить к использованию прибора

Перед первым использованием кофеварки, или если вы не пользовались ей в течение долгого времени, промойте кофеварку проточной водой изнутри. Выполните процедуру приготовления кофе, не закладывая кофе в держатель фильтра.

Данное изделие предлагается в двух различных версиях:

- Версия с ручным управлением
- Автоматическая версия с таймером на 24 часа

Чтобы полностью уяснить порядок пользования прибором, обратитесь к разделу, посвященному вашей версии.

Помните, что в разных странах могут предлагаться не все варианты; получите подробную информацию у розничного продавца.

## ВЕРСИЯ С РУЧНЫМ УПРАВЛЕНИЕМ

### Приготовление кофе

- 1 Нажмите на кнопку снятия резервуара для воды **4**, чтобы снять резервуар для воды **7**, и наполните его необходимым количеством воды, ориентируясь по индикатору уровня **6**. Метки индикатора уровня воды соответствуют количеству чашек **A**. Не наливайте воду выше отметки, соответствующей 10 чашкам.
  - Версия с ручным управлением кофеварки Arc оснащена крышкой для быстрого наполнения, которая предусмотрена сверху прибора **B**. Повернув, разблокируйте крышку и наполните резервуар необходимым количеством воды, ориентируясь по индикатору уровня **6**.
- 2 Чтобы открыть отсек для фильтра, нажмите на кнопку снятия кофейного фильтра **3**. Отсек автоматически откроется.
- 3 Убедитесь в том, что фильтр правильно размещен в держателе для фильтра **C**. Ложкой положите необходимое количество молотого кофе для фильтр-кофеварок в сетчатый фильтр **11**, распределите его ровным слоем **D**. Мы советуем насыпать две мерные ложки без горки на одну чашку кофе (макс. 20 ложек).
- 4 Закройте отсек; убедитесь в том, что отсек закрыт и надлежащим образом заперт. В противном случае прибор не будет функционировать правильно.
- 5 Так как платформа для подогрева отсутствует, вдвиньте емкость **8** в кофеварку; убедитесь в том, что емкость надлежащим образом села в выемку основания.
  - Убедитесь в том, что крышка емкости плотно закрыта, повернув замок крышки по часовой стрелке **9**; за счет этого поддерживается максимальная температура в емкости. Для поддержания максимальной температуры кофе рекомендуется перед использованием ополоснуть термостатическую емкость горячей водой.
  - В процессе приготовления кофе крышка резервуара должна оставаться на своем месте, иначе герметичный клапан не откроется, что приведет к заливанию фильтра.
- 6 Вставьте вилку шнура питания кофеварки в розетку сети питания и включите кофеварку; в зависимости от необходимого количества чашек, нажмите на кнопку включения/выключения питания для полной емкости **1** или для половины емкости **2**. Включится подсветка нажатой кнопки.
- 7 Если в течение 2 секунд ни одна кнопка не будет нажата, кофеварка начнет приготовление кофе. Включится подсветка индикатора уровня воды. Горячая вода, просачиваясь сквозь молотый кофе, поступает в емкость уже в виде готового кофе.
  - По окончании приготовления кофе световой индикатор питания и внутренняя подсветка резервуара для воды погаснут. Рекомендуется отключать кофеварку от сети питания сразу же после приготовления кофе.
  - Термoeмкость **8** сохранит кофе теплым в течение четырех часов.

- Герметичный клапан не позволит остаткам кофе попасть на выемку в основании во время сервировки.
- Рекомендуется выпить приготовленный кофе в течение четырех часов, а затем варить новую порцию кофе.
- **ПРЕДУПРЕЖДЕНИЕ: кофеварка остается горячей еще некоторое время после выключения.**

#### ПРИМЕЧАНИЕ:

- Чтобы прервать процесс приготовления кофе, один раз нажмите на соответствующую кнопку включения/выключения.
- Не забудьте выключить прибор из сети после приготовления кофе.
- Дайте прибору остыть.
- Снимите постоянный фильтр и удалите из него кофейную гущу. Сразу же вымойте фильтр и хорошо его высушите.

## ВЕРСИЯ С ЦИФРОВЫМ УПРАВЛЕНИЕМ

### Установка часов

- При подключении прибора на дисплее мигает приглушенное показание 12:00:00.
  - Для установки нужного времени нажмите на кнопку настройки часов **16** и кнопку настройки минут **17**. Часы сбрасываются при каждом отсоединении прибора от сети.
- ПРИМЕЧАНИЕ: часы работают в 24-часовом формате.

### Приготовление кофе

- 1 Нажмите на кнопку отсоединения **4**, чтобы снять резервуар для воды **7**, и наполните его необходимым количеством воды, ориентируясь по индикатору уровня **6**. Метки индикатора уровня воды соответствуют количеству чашек **A**. Не наливайте воду выше отметки, соответствующей 10 чашкам.
- 2 Чтобы открыть отсек для фильтра, нажмите на кнопку снятия кофейного фильтра **5**. Отсек автоматически откроется.
- 3 Убедитесь в том, что фильтр правильно размещен в держателе для фильтра **C**. Ложкой положите необходимое количество молотого кофе для фильтр-кофеварок в сетчатый фильтр **11**, распределив его ровным слоем **D**. Мы советуем насыпать две мерные ложки без горки на одну чашку кофе (макс. 20 ложек).
- 4 Закройте отсек. Убедитесь в том, что отсек для фильтра закрыт и правильно заблокирован, иначе прибор не будет правильно работать.
- 5 Так как платформа для подогрева отсутствует, вдвиньте емкость **8** в кофеварку; убедитесь в том, что емкость надлежащим образом села в выемку основания.
- Убедитесь в том, что крышка емкости плотно закрыта, повернув замок крышки по часовой стрелке **9**; за счет этого поддерживается максимальная температура в емкости. Для поддержания максимальной температуры кофе рекомендуется перед использованием ополоснуть

термостатическую емкость горячей водой.

- В процессе приготовления кофе крышка резервуара должна оставаться на своем месте, иначе герметичный клапан не откроется, что приведет к заливанию фильтра.
- 6 Вставьте вилку шнура питания кофеварки в розетку сети питания и включите кофеварку; в зависимости от необходимого количества чашек, нажмите на кнопку включения/выключения питания для полной емкости **1** или для половины емкости **2**. Загорится подсветка соответствующей кнопки; обозначение выбранного режима будет подсвечено на дисплее **E**.
  - 7 Если в течение 2 секунд ни одна кнопка не будет нажата, кофеварка начнет приготовление кофе. Включится подсветка индикатора уровня воды. Горячая вода, просачиваясь сквозь молотый кофе, поступает в емкость уже в виде готового кофе.
  - После завершения варки прибор остается включенным, рекомендуется выключить кофеварку после приготовления кофе.
  - Термoeмкость **8** сохранит кофе теплым в течение четырех часов.
  - Герметичный клапан не позволит остаткам кофе попасть на выемку в основании во время сервировки.
  - Рекомендуется выпить приготовленный кофе в течение четырех часов, а затем варить новую порцию кофе.
  - **ПРЕДУПРЕЖДЕНИЕ: кофеварка остается горячей еще некоторое время после выключения.**

#### ПРИМЕЧАНИЕ:

- чтобы прервать процесс приготовления кофе, один раз нажмите на кнопку включения/выключения.
- Не забудьте выключить прибор после приготовления кофе.
- Дайте прибору остыть.
- Снимите постоянный фильтр и удалите из него кофейную гущу. Сразу же вымойте фильтр и хорошо его высушите.

### Приготовление кофе в автоматическом режиме

Время начала приготовления кофе в автоматическом режиме можно задать, когда кофеварка: включена, пребывает в режиме ожидания или в режиме приготовления кофе.

- 1 Нажмите на кнопку программирования **15**; на дисплее отобразится предыдущее заданное время и количество чашек (отображенные данные будут мигать). Если предыдущих установок не было, или если прибор отсоединялся от сети, отображаются значения по умолчанию (12:00 и полная емкость).
- 2 В зависимости от необходимого количества чашек, нажмите на кнопку включения/выключения питания для полной емкости **1** или для половины емкости **2**. Включится подсветка нажатой кнопки. Соответствующая пиктограмма будет подсвечена на дисплее.
- 3 Нажимая на кнопки установки часов **16** и минут **17**, установите необходимое время. Обозначение времени

RU

запуска перестанет мигать.

ПРИМЕЧАНИЕ:

- индикатор режима программирования продолжает мигать, указывая на включенный режим программирования.
- 4 Если кнопка программирования **15** нажимается вновь, или никакие кнопки не нажимаются в течение 5 секунд, значения количества чашек и времени запуска сохраняются в памяти.
  - 5 Чтобы активировать режим автоматической работы по таймеру, нажмите на кнопку «Авто» **18**.
    - На дисплее в течение 5 секунд отображается запрограммированное время и количество чашек. Содержимое дисплея изменится (будет отображено время); режим автоматической работы по таймеру активирован.
    - Если активирован режим таймера, кофеварка включается в заданное время и начинает варить кофе.
    - Время, задаваемое в режиме автоматического приготовления кофе, является временем начала приготовления кофе кофеваркой. Примерное время приготовления полной емкости кофе (10 чашек): 8 минут.

ПРИМЕЧАНИЕ:

- Нажатие кнопки «Авто» **18** в режиме автоматической работы по таймеру активирует функцию приготовления кофе.
  - Если функция автоматического таймера устанавливается во время варки, дождитесь завершения процесса, прежде чем нажать на кнопку «Авто».
- 6 Повторно нажмите на кнопку «Авто» **18**, чтобы отменить функцию работы по таймеру; индикатор функции работы по таймеру погаснет. Прибор хранит в памяти значения количества чашек и времени запуска, пока не будет отключен от электросети.
  - 7 Для изменения времени запуска и количества чашек повторите шаги 1-5.

**ПРЕДУПРЕЖДЕНИЕ:** не забудьте заполнить резервуар водой и засыпать кофе в фильтр, прежде чем включать функцию автоматической работы по таймеру.

ПРИМЕЧАНИЕ:

- часы работают в 24-часовом формате.
- Если ни одна из кнопок не нажата, дисплей вернется к отображению времени через 5 секунд.

### Функция выбора количества чашек

- 1 Прибор оснащен специальным переключателем, который поддерживает качество сваренного кофе для выбранного количества чашек. Предусмотрены два варианта:
  - **1/2 емкости** (1-5 чашек)
  - **1 емкость** (6-10 чашек)
- 2 Нужная функция выбирается в зависимости от количества воды в емкости для воды и количества кофе в фильтре.
- 3 Неправильно выбранная функция не отражается на работе прибора, но влияет на качество и вкус сваренного кофе.
- 4 Функцию выбора количества чашек можно использовать,

чтобы получить более крепкий или слабый кофе.

- В следующей таблице ниже показаны настройки применительно к объему воды в резервуаре, которые помогут добиться более крепкого или слабого кофе. Экспериментируйте с различными настройками, чтобы получить кофе нужного вам вкуса и крепости.

	1-5 чашек	6-10 чашек
1/2 емкости	Стандартный	Крепче
1 емкость	Слабее	Стандартный

## ЧИСТКА И УХОД

### Повторное наполнение

- 1 Выключите кофеварку и дайте ей остыть в течение 30 минут.
- 2 Нажмите на кнопку снятия резервуара для воды **4**, чтобы снять резервуар для воды, и наполните его необходимым количеством воды, ориентируясь по индикатору уровня **6**. Метки воды и уровня обозначают соответствующее количество чашек **A**.
  - Версия с ручным управлением кофеварки ARC оснащена крышкой для быстрого наполнения, которая предусмотрена сверху прибора **B**. Повернув, разблокируйте крышку и наполните резервуар необходимым количеством воды, ориентируясь по индикатору уровня.

### Удаление накипи

- Если в вашей местности жесткая вода, рекомендуется регулярно очищать кофеварку от накипи один раз в 2-3 месяца. Если в вашем районе вода средней жесткости, то очистку нужно производить раз в полгода.
  - Если вода поступает через фильтр медленнее, чем обычно, значит необходимо провести очистку от накипи.
  - Рекомендуется пользоваться специальной жидкостью от накипи, предназначенной для кофеварок и электрических чайников. Следуйте указаниям на бутылке или пакете, затем 3 раза включите кофеварку только с водой, прежде чем варить кофе.
  - Не пользуйтесь средством от накипи для чайников, если на упаковке не указано, что оно подходит и для кофеварок.
- ПРИМЕЧАНИЕ:
- На время очистки от накипи следует удалить постоянный сетчатый фильтр.

### Уход и очистка

- 1 Выключите кофеварку и дайте ей остыть.
- 2 Не погружайте кофеварку в жидкость.
- 3 Время от времени промывайте резервуар для воды холодной водой. Не пользуйтесь тканью, поскольку ее частички или ворс могут засорить кофеварку.
- 4 Снимите постоянный фильтр **11** и держатель фильтра, удалите использованный кофе и промойте теплой водой с мылом. Рекомендуется замочить на время удаления накипи.

Тщательно ополосните и просушите.

- 5 Вымойте емкость в теплой мыльной воде. Тщательно ополосните и просушите все части.

**ПРИМЕЧАНИЕ: Мытье емкости в посудомоечной машине не допускается.**

- 6 Протрите все наружные поверхности влажной тканью и тщательно просушите.
- Следует соблюдать осторожность, чтобы не повредить во время очистки герметичный клапан, находящийся внизу держателя для фильтра.
  - Никогда не пользуйтесь жесткими или абразивными чистящими средствами.

## Служба поддержки

Если у вас есть какие-либо трудности с использованием данного прибора, немедленно позвоните нам. В большинстве случаев мы сможем помочь вам больше, чем продавец в магазине, в котором вы купили данный прибор.

Держите под рукой следующую информацию, которая позволит нашему персоналу быстро разобраться с вашим вопросом:

- Наименование изделия.
- Номер модели, указанный на нижней стороне прибора.
- Серийный номер, указанный на нижней стороне прибора.

## Интернет

Посредством нашего сайта в Интернете вы можете не только

связаться с нами, но и просмотреть и приобрести необходимые приборы, запасные части и дополнительное оборудование, имеющиеся в широком ассортименте продукции Morphy Richards.

[www.morphyrichards.com](http://www.morphyrichards.com)

## ПРЕДОСТАВЛЯЕМАЯ ДВУХЛЕТНЯЯ ГАРАНТИЯ

Очень важно сохранять товарный чек, который является подтверждением покупки. Советуем прикрепить стэплером товарный чек к задней обложке данного руководства (к гарантийному талону).

Все изделия MorphyRichards перед отправкой с завода проходят индивидуальную проверку.

Гарантийный срок начинается со дня покупки и действует в течение 24 месяцев (2 года). Подтверждением права на гарантийное обслуживание является предоставление покупателем чека на покупку и гарантийного талона, заполненного и подписанного продавцом. Серийный номер прибора должен соответствовать номеру, указанному в гарантийном талоне.

В течение гарантийного срока осуществляется гарантийная замена (если неисправность допущена по вине завода-изготовителя).

Если по каким-либо причинам в течение двухлетнего гарантийного периода данное изделие было заменено новым, гарантия на новое изделие будет исчисляться с момента первоначальной покупки прибора. В связи с этим, очень

# morphy richards®

## Уважаемый покупатель!

Благодарим Вас за выбор изделия фирмы «MorphyRichards» и надеемся, что оно Вам понравится. В случае если Ваше изделие будет нуждаться в гарантийном обслуживании, просим обратиться к дилеру, у которого Вы приобрели это изделие или в один из Авторизованных технических центров РТЦ «СОВИНСЕРВИС», список которых можно получить у продавцов или позвонив на горячую линию «Morphy Richards»

**+7 (095) 720 - 60 - 92**

Изделие: \_\_\_\_\_

Модель: \_\_\_\_\_

Серийный номер: \_\_\_\_\_

Дата продажи: \_\_\_\_\_

Торговая организация: \_\_\_\_\_

Фамилия и подпись продавца: \_\_\_\_\_

МП  
продавца

Изделие получено. Претензий к внешнему виду и комплектации не имею, с условиями гарантийного обслуживания согласен.

Фамилия и подпись покупателя: \_\_\_\_\_

RU

важно сохранять квитанцию или счет-фактуру, подтверждающие дату первоначальной покупки.

Двухлетняя гарантия распространяется только на те изделия, которые эксплуатируются в соответствии с указаниями производителя. Например, изделия должны очищаться от накипи, фильтры должны поддерживаться в чистом состоянии.

Компания MorphyRichards вправе отказать в гарантийной замене в следующих случаях:

- 1 Поломка была вызвана или связана с использованием прибора не по назначению, неправильным применением, неаккуратным использованием или использованием с несоблюдением рекомендаций производителя, поломка явилась следствием перепадов напряжения в электросети или нарушений правил транспортировке.
- 2 Изделие использовалось под напряжением, отличающимся от указанного на изделии.  
Предпринимались попытки ремонта изделия лицами, которые не являются нашим обслуживающим персоналом (или персоналом официального дилера).
- 3 Прибор использовался на условиях аренды или применялся для бытовых целей.
- 4 Отсутствуют основания для проведения какого-либо гарантийного ремонта компанией MorphyRichards.
- 5 Прибор приобретен подержанным.
- 6 Отсутствуют основания для проведения какого-либо гарантийного ремонта компанией MorphyRichards.

- 7 Гарантия не распространяется на расходные материалы, такие как пакеты, фильтры и стеклянные сосуды.
- 8 Гарантия не распространяется на батарейки и повреждения от утечки электролита.  
Гарантия не распространяется на расходные материалы, такие как пакеты, фильтры и стеклянные сосуды.  
Данная гарантия не предоставляет каких-либо других прав, кроме тех, которые четко изложены выше, при этом изготовитель не принимает каких-либо претензий, связанных с косвенными ущербами и убытками. Данная гарантия предлагается в качестве дополнительной льготы и не ограничивает ваших прав потребителя.



## Jak nejlépe využít váš nový kávovar...

### Upozornění: Horká voda a pára

#### Bezpečnost na prvním místě

Při manipulaci s horkou vodou, kávou nebo párou je nutné dávat pozor.

#### Před prvním použitím nechte přístrojem protéci vodu.

Je důležité nechat protéci vodu kávovarem, aby se vypláchl. Protékající vodou můžete také ohřát kávovar.

#### Vodní kámen odstraňujte dle tvrdosti vody ve vaší oblasti

Je důležité odstraňovat vodní kámen, protože usazeniny a další

## morphy richards®

1. Гарантийное обслуживание продукции MorphyRichards осуществляется на всей территории России техническими центрами ПТЦ «СОВИНСЕРВИС».
2. Гарантийный срок на изделия MorphyRichards составляет 2 года с момента продажи.
3. Гарантийное обслуживание распространяется на дефекты, возникшие в процессе использования изделия при условии соблюдения требований производителя по эксплуатации изделия и не выходящая за рамки личных нужд и при соответствующем напряжении питающей сети.
4. Гарантия не распространяется на:
  - a. расходные материалы;
  - b. естественный износ;
  - c. механические повреждения изделия или его частей;
  - d. повреждения, вызванные качеством воды;
  - e. повреждения, вызванные эксплуатацией, выходящей за рамки личных нужд;
  - f. повреждения, вызванные небрежной или неправильной эксплуатацией, а также вызванные попаданием внутрь изделия посторонних предметов, жидкостей или насекомых;
  - g. повреждения, вызванные воздействием высоких температур;
  - h. повреждения, вызванные отложением накипи вне зависимости от типа воды;
  - i. повреждения, вызванные самостоятельным изменением конструкции изделия или его комплектующих.
5. Потребителю может быть отказано в гарантийном обслуживании если:
  - a. отсутствует или не заполнен гарантийный талон;
  - b. стерт или поврежден серийный номер изделия;
  - c. вскрыты или повреждены пломбы на изделии;
  - d. изделие ремонтировалось вне авторизованного сервисного центра уполномоченного MorphyRichards.
6. Настоящая гарантия не ущемляет других законных прав потребителя, предоставленных ему действующим законодательством страны.

nečistoty ve vodě z vodovodu snižují výkon kávy.

## DŮLEŽITÉ BEZPEČNOSTNÍ POKYNY

Použití jakéhokoliv elektrického spotřebiče vyžaduje dodržování následujících bezpečnostních opatření.

V první řadě zde existuje nebezpečí úrazu nebo smrtelného úrazu elektrickým proudem a za druhé je zde nebezpečí poškození samotného spotřebiče. Tato nebezpečí jsou vyznačena textem podle následujících konvencí:

### VAROVÁNÍ: Nebezpečí úrazu osob!

**DŮLEŽITÉ:** Hrozí nebezpečí poškození spotřebiče!

Kromě těchto upozornění poskytujeme následující bezpečnostní doporučení.

## Umístění

- Tento spotřebič je určen pro použití v domácnostech a podobnému použití, např.:
  - vikendové domy;
  - klienty v hotelech, motelech jiných rezidenčních prostředích;
  - v ubytovacích zařízeních se snídaní.
- Není vhodný pro použití v kuchyních pro zaměstnance v obchodech, kancelářích a jiných pracovních prostředích.
- Odstraňte všechny obalový materiál a uschovejte ho pro budoucí použití.
- Ujistěte se, že kávy je používán na pevném, rovném povrchu.
- Nepoužívejte kávy venku nebo v koupelně.
- Nepokládejte kávy na leštěný dřevěný nábytek s vysokým leskem, protože by mohl poškodit povrch.
- Nepokládejte kávy na horké povrchy nebo do jejich blízkosti, například na plotýnky nebo sálavé zdroje tepla, ani do blízkosti otevřeného plamene.
- VAROVÁNÍ: Během používání nepokládejte kávy na kovový tác nebo kovový povrch.**

## Další bezpečnostní pokyny

- Když kávy nepoužíváte, plňte nebo čistíte, odpojte ho od sítě.
- Při odpojování spotřebiče nejprve vypněte kávy a potom vytáhněte zástrčku ze zásuvky.
- Vždy udržujte vnější povrch kávy v čistém a suchém stavu.
- Nedotýkejte se horkých povrchů. Pro manipulaci vždy používejte držadla nebo ovládací prvky.
- Neponořujte kávy do vody a vždy zajistěte, aby byly elektrické spoje suché.
- Nespouštějte spotřebič s poškozeným kabelem či zástrčkou, nebo pokud je porouchaný či jakkoliv poškozený. Zavolejte na linku podpory a projednejte prohlídku nebo opravu.
- Používání nástavců nebo nástrojů, které Morphy Richards nedoporučuje nebo neprodává, může způsobit požár, úraz elektrickým proudem nebo zranění.
- Nepoužívejte kávy k žádnému jinému účelu, než ke kterému je určen.
- Je-li napájecí kabel poškozený, musí být vyměněn výrobcem,

servisním zastoupením nebo osobou s podobnou kvalifikací, aby se předešlo riziku.

## Síťový kabel

- Síťový kabel by měl dosáhnout do zásuvky, aniž by se napíjal.
- Nenechávejte síťový kabel viset přes okraj pracovní plochy, kde by na něj mohly dosáhnout děti.
- Neveďte kabel otevřeným prostorem, například mezi nízkou umístěnou zásuvkou a stolem, vaříčem, opěkačem topinek nebo jiným horkým místem, kde by se mohli poškodit.
- Je-li napájecí kabel poškozený, musí být vyměněn výrobcem, servisním zastoupením nebo osobou s podobnou kvalifikací, aby se předešlo riziku.

## Bezpečnost výrobku

- Nádrž na vodu nikdy neplňte teplou nebo horkou vodou.
- Nepřeplyňte nádrž na vodu.

## Bezpečnost osob

- Před naléváním se ujistěte, že víko konvice pevně drží na místě.
- Věnujte pozornost tomu, abyste kávy nalévali pomalu a opatrně a neobrátili konvici příliš rychle.
- Neokládejte konvici do mikrovlnné trouby.
- Nedotýkejte se kovových součástí, dokud spotřebič nevychladne.
- Tento spotřebič není určen pro osoby (včetně dětí) se sníženými fyzickými, senzoryckými nebo mentálními schopnostmi nebo nedostatkem zkušeností a znalostí, pokud nebyli poučení o použití spotřebiče nebo nejsou pod dohledem osoby odpovědné za jejich bezpečnost.

## Děti

- Děti nechápu nebezpečí související s provozováním elektrických spotřebičů. Nenechávejte je používat tento spotřebič.
- Na děti se musí dohlížet, aby bylo jisté, že si se spotřebičem nebudou hrát.

## Ošetření opaření

- Zasažené místo ihned vložte pod tekoucí studenou vodu. Nezdružujte se sundáváním oděvu, ihned vyhledejte lékařskou pomoc.

## Výběr kávy

- V tomto kávy používejte mletou kávy určenou pro kávy s filtrem.

Poznámka: Vyhněte se příliš jemně mletým směsím. Příliš jemně mletá kávy by mohla ucpat filtr.

## ELEKTRICKÉ POŽADAVKY

Zkontrolujte, zda napětí na výkonovém štítku spotřebiče odpovídá síťovému napětí v domácnosti, které musí být střídavé.

**VAROVÁNÍ: Tento spotřebič musí být uzemněný.**

RU

CZ

## Funkce

- 1 Tlačítko zapnutí / vypnutí, plná konvice
- 2 Tlačítko zapnutí / vypnutí, poloviční konvice
- 3 Tlačítko na uvolnění filtru
- 4 Tlačítko na uvolnění zásobníku na vodu
- 5 Zámek pro rychlé doplnění zásobníku na vodu (pouze manuální verze)
- 6 Osvětlený ukazatel hladiny vody
- 7 Vyjímatelná nádoba na vodu
- 8 Konvice udržující teplo
- 9 Pojistka víka konvice udržující teplo
- 10 Tlačítko na nalévání kávy / uvolnění š Permanentní sítkový filtr
- 12 Digitální ovládání (pouze digitální verze)
- 13 Odměrka

## DISPLEJ (pouze digitální verze)

- 14 Digitální displej
- 15 Programovací tlačítko
- 16 Tlačítko nastavení hodin
- 17 Tlačítko nastavení minut
- 18 Tlačítko "Auto"

## Použití spotřebiče

### Před použitím

Před prvním použitím nebo po delší době od posledního použití je vypláchněte kávovar tekoucí vodou. Postupujte podle postupu pro přípravu espressa bez kávy v držáku filtru.

Výrobek, který jste si zakoupili je k dostání ve dvou různých verzích:

- Manuální verze
- verze s 24hodinovým automatickým časovačem

Pro úplné pochopení způsobu ovládání vašeho kávovaru se prosím podívejte do příslušné části vztahující se k vaší verzi kávovaru.

Upozorňujeme, že ne všechny varianty jsou v nabídce ve všech zemích. Pro více informací prosím kontaktujte svého prodejce.

## VERZE S RUČNÍM OVLÁDÁNÍM

### Příprava kávy

- 1 Stiskněte tlačítko pro uvolnění zásobníku na vodu **4** pro vyjmutí zásobníku **7** a naplňte jej požadovaným množstvím vody. Ukazatel hladiny **6** vám pomůže zjistit správný objem. Na ukazateli hladiny vody je označení v šálcích **A**. Zásobník plňte maximálně po značku 10 šálků.
- Manuální verze kávovaru Arc je v horní části vybavena víkem pro rychlé plnění **B**. Jednoduše otočte víko pro uvolnění a naplňte zásobník požadovaným množstvím vody s pomocí indikátoru hladiny **6**.
- 2 Stiskněte tlačítko na uvolnění filtru **3** pro otevření prostoru filtru. Prostor filtru se automaticky otevře.
- 3 Ujistěte se, že filtr je pevně usazen v držáku **C**. Odměrkou naplňte sítkový filtr požadovaným množstvím kávy a š

rovnoměrně ji rozložte **D**. Doporučujeme dvě zarovnané odměrky na každý šálek kávy (max. 20 šálků).

- 4 Uzavřete prostor filtru, přesvědčte se, zda je správně uzavřen a zajištěn. V opačném případě by zařízení nepracovalo správně.
- 5 Zasuňte konvici **8** do kávovaru; protože zde není plotýnka, ujistěte se, že je konvice správně usazena na podstavci.
  - Ujistěte se, že je víko konvice dobře uzavřeno otočením pojistky víka doprava **9**, což v konvici zajistí zachování maximální teploty. Abyste zajistili, že bude káva udržovaná v co nejvyšší teplotě, doporučujeme před použitím vypláchnout tepelně izolovanou konvici horkou vodou.
  - Víko konvice musí být na svém místě, jinak se neotevře uzavírací ventil, což způsobí zaplavení filtru.
- 6 Zapojte filtrový kávovar do elektrické zásuvky a zapněte jej; pokud se jedná o příslušný typ, stiskněte buď tlačítko zapnutí / vypnutí, plná konvice **1** nebo tlačítko zapnutí / vypnutí, poloviční konvice **2**, podle požadovaného počtu šálků. Příslušné tlačítko se rozsvítí.
- 7 Pokud do 2 sekund nebude stisknuto žádné tlačítko, kávovar začne s přípravou kávy. Rozsvítí se vodoznak. Horká voda začne procházet mletou kávou a stékat do konvice v podobě připravené kávy, kterou si můžete vychutnat.
  - Po dokončení přípravy kávy kontrolka napájení a vnitřní osvětlení nádoby na vodu zhasne. Doporučujeme, abyste po dokončení přípravy kávy odpojili kávovar ze zásuvky.
  - Tepelně izolovaná konvice **8** udrží kávu teplou až po dobu čtyř hodin.
  - Uzavírací ventil zabrání v kapání zbývající kávy na podstavec při nalévání kávy.
  - Doporučujeme spotřebovat uvařenou kávu do čtyř hodin; po uplynutí této doby doporučujeme připravit novou konvici čerstvé kávy.
  - **VAROVÁNÍ: Kávovar je horký a zůstane horký určitou dobu po vypnutí.**  
POZNÁMKA:
    - Pro zrušení přípravy kávy stiskněte jednu příslušné tlačítko zapnutí / vypnutí.
    - Po dokončení vaření nezapomeňte přístroj odpojit ze zásuvky.
    - Nechte spotřebič vychladnout.
    - Odstraňte permanentní sítkový filtr a vysypte použitou mletou kávu. Filtr ihned umyjte a důkladně vysušte.

## VERZE S DIGITÁLNÍM OVLÁDÁNÍM

### Nastavení hodin

- Po zapnutí začnou na přístroji tlumeně blikat číslice 00:00.
- Pro nastavení času stiskněte tlačítko "hodiny" **16** a "minuty" **17**, kterými nastavíte požadovaný čas. Hodiny se vynulují pokaždé, když přístroj odpojit ze zásuvky. POZNÁMKA: Tyto hodiny ukazují 24hodinový čas.

### Vaření kávy

- 1 Stiskněte uvolňovací tlačítko **4** pro vyjmutí zásobníku na vodu

- 7 a naplňte jej požadovaným množstvím vody. Ukazatel hladiny 6 vám pomůže zjistit správný objem. Na ukazateli hladiny vody je označení v šálcích A. Zásobník plňte maximálně po značku 10 šálků.
- 2 Stiskněte tlačítko na uvolnění filtru 5 pro otevření prostoru filtru. Prostor filtru se automaticky otevře.
- 3 Ujistěte se, že filtr je pevně usazen v držáku C. Odměrkou naplňte sítkový filtr požadovaným množstvím kávy a š rovnoměrně ji rozložte D. Doporučujeme dvě zarovnané odměrky na každý šálek kávy (max. 20 odměrek).
- 4 Uzavřete kryt. Ujistěte se, zda je prostor filtru správně uzavřen a zajištěn, jinak by přístroj nefungoval správně.
- 5 Zasuňte konvici 8 do kávovaru; protože zde není plotýnka, ujistěte se, že je konvice správně usazena na podstavci.
  - Ujistěte se, že je víko konvice dobře uzavřeno otočením pojistky víka doprava 9, což v konvici zajistí zachování maximální teploty. Abyste zajistili, že bude káva udržovaná v co nejvyšší teplotě, doporučujeme před použitím vypláchnout tepelně izolovanou konvici horkou vodou.
  - Víko konvice musí být na svém místě, jinak se neotevře uzavírací ventil, což způsobí zaplavení filtru.
- 6 Zapojte filtrový kávovar do elektrické zásuvky a zapněte jej; pokud se jedná o příslušný typ, stiskněte buď tlačítko zapnutí / vypnutí, plná konvice 1 nebo tlačítko zapnutí / vypnutí, poloviční konvice 2, podle požadovaného počtu šálků. Příslušné tlačítko se rozsvítí a volba bude označena na displeji E.
- 7 Pokud do 2 sekund nebude stisknuto žádné tlačítko, kávovar začne s přípravou kávy. Rozsvítí se vodoznak. Horká voda začne procházet mletou kávou a stékat do konvice v podobě připravené kávy, kterou si můžete vychutnat.
  - Po dokončení přípravy kávy přístroj zůstane zapnutý. Doporučujeme kávovar vypnout jakmile dokončí přípravu kávy.
  - Tepelně izolovaná konvice 8 udrží kávu teplou až po dobu čtyř hodin.
  - Uzavírací ventil zabrání v kapání zbývající kávy na podstavec při nalévání kávy.
  - Doporučujeme spotřebovat uvařenou kávu do čtyř hodin; po uplynutí této doby doporučujeme připravit novou konvici čerstvé kávy.
  - **VAROVÁNÍ: Kávovar je horký a zůstane horký určitou dobu po vypnutí.**  
POZNÁMKA:
    - Pro zrušení přípravy kávy stiskněte jednou tlačítko zapnutí / vypnutí.
    - Po dokončení vaření nezapomeňte přístroj vypnout.
    - Nechte spotřebič vychladnout.
    - Odstraňte permanentní sítkový filtr a vysypte použitou mletou kávu. Filtr ihned umyjte a důkladně vysušte.

## Režim automatického vaření

Doba spuštění automatického vaření lze nastavit pokud je spotřebič; zapnutý, v pohotovostním režimu nebo během vaření kávy.

- 1 Stiskněte programovací tlačítko 15, displej se změní a začne blikat předchozí nastavený čas a volba šálků. Pokud nebylo provedeno žádné předchozí nastavení nebo pokud byl kávovar od posledního nastavení odpojen ze zásuvky, bude zobrazeno základní nastavení (12:00 a plná konvice).

- 2 Podle počtu požadovaných šálků stiskněte buď tlačítko zapnutí / vypnutí, plná konvice 1 nebo tlačítko zapnutí / vypnutí, poloviční konvice 2. Příslušné tlačítko se rozsvítí. Na displeji bude zvýrazněna ikona.

- 3 Stiskněte tlačítko "hodiny" 16 a "minuty" 17 pro nastavení požadovaného času. ěas spuštění přestane blikat.

### POZNÁMKA:

- Indikátor programovacího režimu stále bliká a označuje, že se stále jedná o programovací režim.
- 4 Jestliže opět stisknete programovací tlačítko 15 nebo pokud nebudou stisknuta žádná tlačítka po dobu 5 sekund, dojde k uložení výběru šálků a času spuštění do paměti.
- 5 Pro aktivaci funkce automatického časovače stiskněte tlačítko "auto" 18.
- Displej se změní a po dobu 5 sekund se zobrazí nastavený čas a volba šálků. Poté změní a poté zobrazí čas, na který je funkce automatického časovače nastaven.
- Při aktivované funkci automatického časovače se kávovar zapne v požadovaný čas a začne připravovat kávu.
- Zvolený čas v automatickém režimu znamená čas, kdy kávovar začne s přípravou kávy. Příprava plné konvice kávy (10 šálků) trvá přibližně 8 minut.

### POZNÁMKA:

- Jestliže je během procesu přípravy kávy stisknuto tlačítko "auto" 18, bude funkce automatického časovače aktivována.
- Pokud nastavujete automatický časovač během přípravy kávy, vyčkejte před stisknutím tlačítka "auto", dokud nebude příprava kávy dokončena.
- 6 Stiskněte opět tlačítko "auto" 18 pro zrušení automatické funkce; indikátor funkce časovače zmizí. V paměti kávovaru zůstane zachován výběr šálků a čas spuštění dokud nebude odpojen z elektrické sítě.

- 7 Pro změnu času spuštění a počtu šálků zopakujte kroky 1-5.  
VAROVÁNÍ: Před aktivací automatické funkce nezapomeňte naplnit vodu do nádržky a filtr kávu.

### POZNÁMKA:

- Tyto hodiny ukazují 24hodinový čas.
- Pokud nebude stisknuto žádné tlačítko, displej se po 5 sekundách vrátí ke zobrazení aktuálního času.

## Funkce výběr šálku

- 1 Tento přístroj obsahuje speciální volič, který zachovává kvalitu připravované kávy podle počtu zvolených šálků. K dispozici jsou dvě možnosti:

- **1/2 konvice** (1–5 šálků)
- **1 konvice** (6–10 šálků)

- 2 Výběr musí být proveden podle množství vody v nádržce a množství mleté kávy ve filtru.

- 3 Nesprávné nastavení této funkce neovlivní funkčnost kávovaru, ale bude ovlivněna kvalita a chuť připravené kávy.
- 4 Funkcí výběru počtu šálek lze také použít pro dosažení silnější nebo slabší kávy.
  - V následující tabulce jsou zobrazena nastavení podle objemu vody v nádržce, pomocí kterých lze dosáhnout přípravu silnější nebo slabší kávy. Nebojte se experimentovat s různými nastaveními dokud nedosáhnete požadovanou sílu kávy, která vám bude vyhovovat.

	1-5 šáleků	6-10 šáleků
1/2 konvice	Standardní	Silnější
1 konvice	Slabší	Standardní

## ĀIŠTĚNĀ A ŪDRŹBA

### Doplňování

- 1 Vypněte kávovar a nechte jej 30 minut vychladnout.
- 2 StisknĚte tlačítko pro uvolnĚní zásobníku na vodu **4** pro vyjmutí zásobníku a naplĚte jej požadovanĚm množstvĚm vody. Ukazatel hladiny **6** vĚm pomŮže zjistit sprĚvnĚj objem. IndikĚtor vody i hladiny jsou označeny v šĚlcích **A**.
- ManuĚlnĚj verze kávovaru ARC je v hornĚj části vybavena vĚkem pro rychlĚj plnĚnĚj **B**. Jednoduše otočte vĚko pro uvolnĚnĚj a naplĚte zásobník požadovanĚm množstvĚm vody s pomocĚj indikĚtoru hladiny.

### Odstraňování vodního kamene

- Pokud žijete v oblasti s tvrdou vodou, doporučujeme odstraňovat vodnĚj kĚmen z kávovaru v pravidelnĚjch intervalech, např. každĚj dva Ěj tĚj mĚsĚce. V místech se stĚdnĚj tvrdou vodou byste mĚli odstraňovat vodnĚj kĚmen každĚjch šest mĚsĚcŮ.
  - Pokud filtr propouštĚj vodu pomalĚj neŹj obvykle, znamenĚj to, Źe je nutnĚj odstranit vodnĚj kĚmen.
  - Doporučujeme pouŹit specializovanĚj tekutĚj prostředek na odstraňování vodnĚjho kamene určĚnĚj pĚjmo pro kĚvovary a plastovĚj konvice. Postupujte podle pokynŮ na lĚhvi nebo sĚčku a potom tĚjkrĚt spustĚte kĚvovar pouze s vodou, neŹj budete vařit kĚvu.
  - NepouŹijte prostředek na odstraňování vodnĚjho kamene z hrncŮ, nenĚj-lĚ na obalu vĚslovnĚj uvedeno, Źe je vhodnĚj pro kĚvovary.
- POZNĚMKA:**
- **BĚhem odstraňování vodnĚjho kamene nesmĚj bĚt permanentnĚj sĚtkovĚj filtr na svĚm mĚstĚ.**

#### Ūdržba a čĚstĚnĚj

- 1 OdpoĚte kĚvovar od sĚtĚj a nechte ho vychladnout.
- 2 Neponořujte kĚvovar do tekutiny.
- 3 PĚleŹitostnĚj oplĚchnĚte nĚdrŹku na vodu studenou vodou. NepouŹijte lĚtku, protoŹe jakĚkoliv zbytky nebo vlĚkna by mohly ucpat kĚvovar.
- 4 VyjmĚte permanentnĚj filtr Źj a drŹĚk filtru, vyhoĚte pouŹitou kĚvu a vymyjte je teplou vodou s čĚstĚcĚm prostředkem. VŹdy, kdŹj

budete provĚdĚt odstraňování vodnĚjho kamene, doporučuje se vŹe dobĚj propĚlĚchnout. DŮkladnĚj oplĚchnĚte a vysuŹte.

- 5 Umyjte konvici teplou vodou s čĚstĚcĚm prostředkem. VŹechny čĚsti oplĚchnĚte a dŮkladnĚj vysuŹte.

**POZNĚMKA: Konvice NĚNĚj vhodnĚj pro mytĚj v myčce.**

- 6 VŹechny vnĚjŹĚj povrchy otĚrete vlhkou lĚtkou a dŮkladnĚj vysuŹte.
  - BĚhem čĚstĚnĚj je tĚeba dĚvat pozor, aby se nepoŹkodil uzavĚracĚj ventil na spodnĚj stranĚj drŹĚku filtru.
  - Nikdy nepouŹijte hrubĚj nebo brusnĚj čĚstĚcĚj prostředky.

### LINKA PODPORY

MĚte-li se spotĚbičem jakĚkoliv problĚmy, bez vĚhĚnĚj nĚm zavolejte. S velkou pravdĚpodobnostĚj vĚm budeme mocĚj poradit lĚpe neŹj obchod, kde jste ho koupili.

PĚpravte si nĚsledujĚcĚj informace, aby mohl nĚŹj personĚl rychlĚj vyřešit vĚŹ dotaz:

- NĚzev vĚrobku
- ModelovĚj čĚslo vĚrobku uvedenĚj na spodnĚj stranĚj spotĚbiče.
- SĚriovĚj čĚslo vĚrobku uvedenĚj na spodnĚj stranĚj spotĚbiče.

### INTERNETOVĚj STRĚNKY

MŮžete nĚŹj takĚj kontaktovat prostřednictvĚm nĚŹĚjch webovĚjch strĚnek nebo navŹtĚvte strĚnky, abyste si prohlĚdli a zakoupili spotĚbiče, nĚhradnĚj díly a pĚsluŹenstvĚj ze ŹirokĚj řady Morphy Richards.

[www.morphyrichards.com](http://www.morphyrichards.com)

### DVOULETĚj ZĚRUKA

MusĚte si uschovat stvrzenku od prodejce jako doklad o nĚkupu. Stvrzenku pĚipevnĚte seŹĚvačkou na zadnĚj obal pro budoucĚj referenčnĚj ŮčĚly.

Pokud se vĚrodek porouchĚj, poznamenejte si nĚsledujĚcĚj informace. Tato čĚsla najdete na zĚkladnĚj vĚrobku.

Č. modelu  
SĚriovĚj č.

VŹechny vĚrobky společnĚstĚj Morphy Richards prochĚzĚj pĚed opuŹtĚnĚm tovĚrny individuĚlnĚj kontrolou. V nepravdĚpodobnĚm pĚpĚdĚ, Źe se prokĚže ŹĚvada, se musĚj vĚrodek do 28 dnŮ od data koupĚj vrĚtĚt do mĚsta, kde byl zakoupen, aby se mohl vymĚnit.

Pokud dojde k ŹĚvadĚj po 28 dnech a do 24 mĚsĚcŮ od data pŮvodnĚj koupĚj, musĚte kontaktovat linku podpory a uvĚst čĚslo modelu a sĚriovĚj čĚslo vĚrobku nebo napsat společnĚstĚj Morphy Richards na uvedenou adresu.

MŮžete bĚt poŹĚdĚnĚj o vrĚcenĚj kopie dokladu o koupĚj.

S vĚjimkou nĚŹj uvedenĚjch pĚpĚdŮ (viz VĚjimky) bude vadnĚj spotĚbič obvykle bĚhem sedmi pracovnĚjch dnŮ od data pĚijetĚj opraven nebo vymĚnĚn a odeslĚn zpĚt.

Pokud bude vĚrodek z jakĚhokoliv dŮvodu bĚhem dvouletĚj zĚručnĚj lhŮty vymĚnĚn, zĚruka na novĚj vĚrodek se bude počĚtat od data pŮvodnĚj koupĚj. Proto je velmi dŮleŹitĚj, abyste uschovali pŮvodnĚj stvrzenku nebo fakturu s vyznačenĚm datem pŮvodnĚj koupĚj.

Platnost dvouleté záruky na spotřebič je podmíněna používáním podle dodaných pokynů výrobce. Například se musí pravidelně vyprazdňovat misky na drobky.

## Výjimky

Společnost Morphy Richards nebude povinna opravit nebo vyměnit výrobek podle záručních podmínek v následujících případech:

- 1 Závada byla způsobena nebo zaviněna nevhodným, chybným nebo nedbalým používáním nebo používáním způsobem, který je v rozporu s doporučeními výrobce, nebo proudovými nárazy v síti či poškozením při přepravě.
- 2 Spotřebič byl napájen jiným napětím, než jaké je uvedeno na výrobku.
- 3 Došlo k pokusu o opravu jinými osobami než naším servisním personálem (nebo autorizovaným prodejcem).
- 4 Spotřebič se pronajímal nebo používal k jiným účelům než v domácnosti.
- 5 Tento spotřebič je použitý.
- 6 Společnost Morphy Richards neodpovídá za žádné opravy prováděné v záruční lhůtě.
- 7 Záruka se nevztahuje na žádné plastové filtry pro rychlovarné konvice a kávovary od společnosti Morphy Richards.
- 8 Baterie a poškození způsobené jejich vytečením není zárukou pokryto.

Tato záruka nepropůjčuje žádná jiná než výše uvedená práva a nevztahuje se na žádné reklamace týkající se následných ztrát nebo škod. Tato záruka je nabízena jako další výhoda a nemá vliv na vaše zákonná práva spotřebitele.

TR

## Yeni kahve makinesinden en iyi şekilde faydalanma...

### Uyarı: Sıcak su ve buhar

#### Önce güvenlik

Sıcak su, kahve veya buhar ile uğraşırken dikkatli olunmalıdır.

#### İlk kullanımdan önce makinenizin içinden su geçirin.

Makineyi yıkamak amacıyla kahve makinesinin içinden su geçirmek önemlidir. Ayrıca kahve makinenizi ısıtmak için de su geçirebilirsiniz.

#### Bölgenizdeki su sertliğine göre uygun şekilde kireci temizleyin

Su beslemesinde kireçlenme ve diğer yabancı maddelerin birikmesi nedeniyle kahve makinesinin performansı azalabileceğinden kireçten arındırmak önemlidir.

## ÖNEMLİ GÜVENLİK TALİMATLARI

Elektrikli cihazların kullanımı aşağıdaki sağduyu güvenlik kurallarını gerektirmektedir.

Özellikle yaralanma veya ölüm tehlikesi ve ikinci olarak cihazın

hasar görme tehlikesi bulunmaktadır. Bunlar metinde aşağıdaki iki şekilde belirtilmektedir:

### UYARI: Yaralanma tehlikesi bulunmaktadır!

ÖNEMLİ: Cihazın hasar görme tehlikesi bulunmaktadır!

Ayrıca, aşağıdaki güvenlik tavsiyelerini sunuyoruz.

## Konum

- Bu cihaz aşağıdaki gibi ev içinde ve benzeri uygulamalarda kullanılmak üzere tasarlanmıştır:  
çiftlik evleri;  
otel, motel müşterileri tarafından ve diğer ev tipi ortamlarda;  
yatac ve kahvaltı tipi ortamlarda.  
Dükkanlarda, ofislerde ve diğer çalışma ortamlarındaki personel mutfak alanlarında kullanılmak için uygun değildir.
- Tüm paketi kaldırın ve gelecekte kullanmak üzere saklayın.
- Kahve makinesinin sağlam, düz bir yüzey üzerinde kullanılmasını sağlayın.
- Kahve makinesini açık havada veya bir banyo içinde kullanmayın.
- Yüzey zarar görebileceğinden kahve makinesini cilalı ağaç yüzey üzerine koymayın.
- Kahve makinesini sıcak bir plaka veya radyan halka gibi sıcak yüzeyler üzerine veya yakınına veya açık alev yanına yerleştirmeyin.
- **UYARI: Kahve makinesini kullanırken bir metal tepsiye veya metal yüzeye yerleştirmeyin.**

## Diğer güvenlik konuları

- Dolum, temizleme sırasında veya kullanılmadığı zamanlarda kahve makinesini şehir şebekesinden ayırın.
- Fişi çekerken, kahve makinesini kapatın, ardından fişi prizden sökün.
- Kahve makinesinin dış yüzeyini daima temiz ve kuru tutun.
- Sıcak yüzeylere dokunmayın. Her zaman kahve makinesi üzerindeki tutacakları veya düğmeleri kullanın.
- Kahve makinesinin kendisini su içine daldırmayın ve her zaman elektrik bağlantılarının kuru kalmasını sağlayın.
- Kablolu veya fişi hasar görmüş cihazı kullanmayın veya cihaz anızaldıktan veya herhangi bir şekilde hasar gördükten sonra kullanmayın. İnceleme ve tamir için yardım hattı numarasını arayın.
- Morphy Richards tarafından satılmayan veya tavsiye edilmeyen bağlantıların veya aletlerin kullanılması yangına, elektrik çarpmasına veya yaralanmaya neden olabilir.
- Kahve makinesini kullanılmak üzere dışındaki herhangi bir amaç için kullanmayın.
- Elektrik kablosu hasar görürse, tehlike oluşmaması için üretici, servis temsilcisi veya benzer nitelikte kişiler tarafından değiştirilmelidir.

## Elektrik kablosu

- Elektrik kablosu prizden gerilme olmadan ulaşmalıdır.
- Elektrik kablosu, bir çocuğun erişebileceği şekilde mutfak tezgahı

CZ

TR

kenarından aşağı sarkmamalıdır.

- Kabloyu, zarar görebileceği alçak bir priz ve masa arası gibi açık boşluk üzerinden veya bir fırın veya ekme kızırtma makinesi veya diğer sıcak bölgelerin üstünden geçirmeyin.
- Elektrik kablosu hasar görürse, tehlike oluşmaması için üretici, servis temsilcisi veya benzer nitelikte kişiler tarafından değiştirilmelidir.

## Ürün emniyeti

- Su deposunu doldurmak için ılık veya sıcak su kullanmayın.
- Su deposunu aşırı doldurmayın.

## Kişisel emniyet

- Dökmeden önce sürahi kapağının tam olarak yerine oturduğundan emin olun.
- Sürahinin ağızını çok hızlı eğmeden sıcak kahveyi yavaşça ve dikkatlice dökmeye dikkat edin.
- Sürahiyi bir mikrodalga içinde kullanmayın.
- Ünite soğuyana kadar metal kısımlara dokunmayın.
- Bu cihaz, düşük fiziksel, duyuşsal veya zihinsel kabiliyetleri olan kişiler (çocuklar dahil) tarafından kullanılmak üzere geliştirilmemiştir ve ancak güvenliden sorumlu bir kişinin cihazın kullanımıyla ilgili talimatları sağlaması veya denetlemesi koşuluyla bu kişiler tarafından kullanılabilir.

## Çocuklar

- Çocuklar elektrikli cihazların kullanımından kaynaklanan tehlikeleri bilmezler. Cihazı çocukların kullanımına asla izin vermeyin.
- Cihazla oynamadıklarından emin olmak için çocuklar gözetim altında olmalıdır.

## Yanık durumunda

- Etkilenen alanı derhal soğuk suya tutun. Elbiseleri çıkartmak için durmayın, derhal tıbbi yardım alın.

## Kahve Seçeneği

- Bu makine ile kullanmak üzere öğütülmüş bir özel filtre kahve seçin.  
Not: Toz halinde olan harmanlardan kaçının. Kahve çok ince öğütüldüğünde filtreyi tıkayabilir.

## ELEKTRİK GEREKSİNİMLERİ

Cihazınızın etiketindeki voltajın A.C. (Alternatif akım) olması gereken evin elektrik beslemesine uygun olduğunu kontrol edin.

**UYARI: Bu cihaz topraklanmalıdır.**

## Özellikler

- 1 Güç açma/kapama tam sürahi düğmesi
- 2 Güç açma/kapama yarım sürahi düğmesi
- 3 Kahve filtresi ayırma düğmesi
- 4 Su deposu ayırma düğmesi
- 5 Su deposu hızlı doldurma kilidi (sadece elle)
- 6 Aydınlatmalı su göstergesi
- 7 Çıkarılabilir su tankı

- 8 Termal sürahi
- 9 Termal sürahi kapak kilidi
- 10 Kahve dökme / ayırma düğmesi
- 11 Kalıcı ağ filtre
- 12 Dijital araribim (sadece dijital)
- 13 Ölçme kaşığı

## EKRAN (Sadece Dijital)

- 14 Dijital ekran
- 15 Program düğmesi
- 16 Saat düğmesi
- 17 Dakika düğmesi
- 18 Otomatik düğmesi

## CIHAZI KULLANMA

### Kullanmadan önce

Kahve makinenizi ilk defa kullanmadan önce veya bir süreliğine kullanmamışsanız, içinden su geçirerek makineyi yıkayın. Filtre tutucusunda kahve olmadan kahve yapma prosedürünü takip edin.

Satın aldığınız ürün iki farklı versiyonda mevcut bulunmaktadır:

- Manuel versiyon
- 24 saat otomatik zamanlayıcı versiyonu

Makinenizin nasıl kullanılacağı ile ilgili tam bir bilgi için, versiyonuza ilişkin kısma bakınız.

Tüm çeşitlerin tüm ülkelerde mevcut olduğunu unutmayın, daha fazla bilgi için lütfen satıcınıza danışın.

## MANUEL ARABIRIMLI VERSİYON

### Kahve yapma

- 1 Su deposu ayırma düğmesine **4** basarak su deposunu **7** ayırın ve seviye göstergesini **6** bir kılavuz olarak kullanarak gerekli miktarda suyu doldurun. Su seviye göstergesi fincanlar **A** şeklinde işaretlenir. 10 fincan işaretini geçecek şekilde dolum yapmayın.
- Arc kahve makinesinin manuel versiyonu ünitenin üst kısmında bir hızlı doldurma kapağına sahiptir **B**. Kilidini açmak için kapağı basitçe çevirin ve seviye göstergesini **6** bir kılavuz olarak kullanarak gerekli miktarda su ile doldurun.
- 2 Filtre bölmesini açmak için kahve filtresi ayırma düğmesine **3** basın. Bölme otomatik olarak açılacaktır.
- 3 Filtrenin, filtre tutucusuna **C** uygun şekilde oturduğundan emin olun. Gerekli miktardaki öğütülmüş filtre kahveyi ağ filtre **11** içine düzgünce yayararak dökün **D**. Her fincan için iki seviye ölçme kaşığı öneririz (maksimum 20 kaşık).
- 4 Bölmeyi kapatın, filtre bölmesinin kapalı ve uygun şekilde kilitti olduğundan emin olun. Aksi taktirde makine doğru işlev görmeyecektir.
- 5 Sürahiyi **8** kahve makinesi içine kaydırın, sıcak plaka bulunmadığından, sürahinin taban girişine doğru oturduğundan emin olun.
- Kapağı saat yönünde çevirerek sürahi kilidinin tam olarak kapalı

olduğundan emin olun ⑨, bu sürahi içinde azami sıcaklığın korunmasını sağlar. Kahvenin olabildiğince sıcak tutulması için, kullanımdan önce termal sürahinizi sıcak suda yıkamanızı öneririz.

- Kahve kaynatma sırasında sürahi kapağının yerinde olmasına dikkat edin; aksi takdirde, damlatma valfi açılmaz ve filtrenin taşmasına neden olur.
- 6 Filtre kahve makinesini prize takın ve açın, varsa, gerekli fincan sayısına bağlı olarak tam sürahi güç açma/kapama düğmesine ① veya yarım sürahi güç açma kapama düğmesine ② basın. İlgili düğme yanacaktır.
- 7 2 saniye boyunca hiçbir düğmeye basılmazsa kahve makinesi kaynatmaya başlar. Su göstergesi aydınlanacaktır. Sıcak su öğütülmüş kahve içine ve sürahiye doğru akmaya başlar keyif alacağınız bir kahve yapılır.
- Kaynatma işlemi tamamlandığında, güç ışığı ve dahili su tankı aydınlatması söner. Kaynatma biter bitmez kahve makinenizi kapatmanızı öneririz.
  - Termal sürahi ③ kahveyi sürahi içinde dört saate kadar sıcak tutar.
  - Damlama önleyici valf servis sırasında kalan kahvenin taban girişisine damlamasına engel olur.
  - Kahvenizi dört saat içinde tüketmenizi öneririz, bu süre sonrasında başka bir sürahi taze kahve yapmanızı öneririz.
- **UYARI: Kahve makinesi sıcaktır ve kapandıktan sonra bir süre daha sıcak olarak kalacaktır.**

NOT:

- Kaynatmayı iptal etmek için uygun açma/kapama düğmesine bir defa basın.
- İşiniz bittiğinde makineyi kapatmayı unutmayın.
- Ünitenin soğumasını bekleyin.
- Kalıcı filtreyi sökün ve kullanılmış öğütülmüş kahveyi boşaltın. Filtreyi hemen yıkayın ve tamamen kurutun.

## DİJİTAL ARABIRIMLI VERSİYON

### Saatin ayarlanması

- Makine prize takıldığında, ekranda 00:00 yanıp söner.
  - Zamanı ayarlamak için, saat düğmesine ⑬ ve dakika düğmesine ⑰ basın.
- Saat, ürün fişinin prizden her ayrılmasında sıfırlanacaktır.
- NOT: Saat, 24 saatli bir saattir.

### Kahve yapma

- 1 Ayırma düğmesine ④ basarak su deposunu ⑦ sökün ve seviye göstergesini ⑥ bir kılavuz olarak kullanarak gerekli miktarda suyu doldurun. Su seviye göstergesi fincanlar A şeklinde işaretlenir. 10 fincan işaretini geçecek şekilde dolup yapmayın.
- 2 Filtre bölmesini açmak için kahve filtresi ayırma düğmesine ⑤ basın. Bölme otomatik olarak açılacaktır.
- 3 Filtrenin, filtre tutucusuna C uygun şekilde oturduğundan emin olun. Gerekli miktardaki öğütülmüş filtre kahveyi ağ filtre ⑩ içine düzgünce yayarak dökün D. Her fincan için iki seviye ölçme

kaşığı öneririz (maksimum 20 kaşık).

- 4 Bölmeyi kapatın. Filtre bölgesinin kapalı ve uygun şekilde kilitli olduğundan emin olun, aksi takdirde makine doğru şekilde işlev görmez.
  - 5 Sürahiyi ⑧ kahve makinesi içine kaydırın, sıcak plaka bulunmadığından, sürahinin taban girişisine doğru oturduğundan emin olun.
    - Kapağı saat yönünde çevirerek sürahi kilidinin tam olarak kapalı olduğundan emin olun ⑨, bu sürahi içinde azami sıcaklığın korunmasını sağlar. Kahvenin olabildiğince sıcak tutulması için, kullanımdan önce termal sürahinizi sıcak suda yıkamanızı öneririz.
    - Kahve kaynatma sırasında sürahi kapağının yerinde olmasına dikkat edin; aksi takdirde, damlatma valfi açılmaz ve filtrenin taşmasına neden olur.
  - 6 Filtre kahve makinesini prize takın ve açın, varsa, gerekli fincan sayısına bağlı olarak tam sürahi güç açma/kapama düğmesine ① veya yarım sürahi güç açma kapama düğmesine ② basın. İlgili düğme yanar ve seçim ekran E üzerinde gösterilir.
  - 7 2 saniye boyunca hiçbir düğmeye basılmazsa kahve makinesi kaynatmaya başlar. Su göstergesi aydınlanacaktır. Sıcak su öğütülmüş kahve içine ve sürahiye doğru akmaya başlar keyif alacağınız bir kahve yapılır.
    - Kaynatma işlemi tamamlandığında, ürün açık kalır, kaynatma tamamlanır tamamlanmaz kahve makinenizi kapatmanızı öneririz.
    - Termal sürahi ③ kahveyi sürahi içinde dört saate kadar sıcak tutar.
    - Damlama önleyici valf servis sırasında kalan kahvenin taban girişisine damlamasına engel olur.
    - Kahvenizi dört saat içinde tüketmenizi öneririz, bu süre sonrasında başka bir sürahi taze kahve yapmanızı öneririz.
- **UYARI: Kahve makinesi sıcaktır ve kapandıktan sonra bir süre daha sıcak olarak kalacaktır.**

NOT:

- Kaynatmayı iptal etmek için açma/kapama düğmesine bir defa basın.
- İşiniz bittiğinde makineyi kapatmayı unutmayın.
- Ünitenin soğumasını bekleyin.
- Kalıcı filtreyi sökün ve kullanılmış öğütülmüş kahveyi boşaltın. Filtreyi hemen yıkayın ve tamamen kurutun.

### Otomatik kaynatma modu

Makine; açık iken, beklemede iken veya kaynatma işlemini yapmakta iken bir otomatik kaynatmaya başlama zamanı ayarlanabilir.

- 1 Program düğmesine ⑮ basın, ekran önceki ayarlanan zamanı ve fincan seçimini gösterecektir (yanıp söner). Eski bir ayar yoksa veya makine son ayar sonrasında prizden çekilmişse, varsayılan ayar gösterilir (12:00 ve tam sürahi).
- 2 Gerekli fincan sayısına bağlı olarak tam sürahi açma/kapama düğmesine ① veya yarım sürahi açma/kapama düğmesine ② basın. İlgili düğme yanacaktır. Simge ekran üzerinde belirecektir.

- 3 İstenen zamanı ayarlamak için saat **16** ve dakika **17** düğmelerine basın. Başlangıç zamanı yanıp sönmeyi durdurur.

NOT:

- Ekranın halen programlama modunda olduğunu göstermek için programlama modu göstergesi yanıp sönmeye devam eder.
- 4 Program düğmesine **15** tekrar basılırsa veya 5 saniye içinde hiçbir düğmeye basılmazsa, fincan seçimi ayarı ve başlangıç zamanı hafızaya alınır.
- 5 Otomatik zamanlayıcı işlevini etkin hale getirmek için, otomatik düğmesine **18** basın.
- Ekran, programlanan zamanı ve fincan ayarını 5 saniye süreyle göstermek üzere değişir. Ekran bunun ardından zamanı göstermek üzere değişir, otomatik zamanlayıcı işlevi kurulur.
  - Otomatik işlev etkinleştirildiğinde, kahve makinesi arzulanan zamanda açılır ve kahveyi yapmaya başlar.
  - Otomatik kaynatma modunda seçilen zaman kahve makinesinin kahve yapmaya başlayacağı zamandır. Bir sürahi dolusu kahvenin (10 fincan) yapımı yaklaşık 8 dakika alır.

NOT:

- Bu esnada otomatik düğmesine **18** basılırsa otomatik zamanlayıcı işlevi etkin hale getirilir.
  - Kaynatma işlemi sırasında otomatik zamanlayıcı işlevi ayarlanırsa, otomatik düğmesine basmadan önce işlem tamamlanana kadar bekleyin.
- 6 Otomatik işlevini iptal etmek için otomatik düğmesine **16** tekrar basın, zamanlayıcı işlevi kaybolacaktır. Makine, fiş prizden çıkarılana kadar fincan seçimi ayarını ve başlangıç zamanını hafızada tutar.
- 7 Başlangıç zamanını ve fincan sayısını değiştirmek için, 1-5 adımlarını tekrarlayın.

UYARI: Otomatik işlevini etkin hale getirmeden önce su tankını su ile ve filtreyi kahve ile doldurmamayı unutmayın.

NOT:

- Saat, 24 saatli bir saattir.
- Hiçbir düğmeye basılmazsa, ekran 5 saniye içinde zaman ekranına geri döner.

### Fincan seçimi işlevi

- 1 Bu makine seçilen fincan sayısına göre yapılan kahvenin kalitesini koruyan özel bir seçiciye sahiptir. Mevcut iki seçenek vardır:
- **1/2 sürahi** (1-5 fincan)
  - **1 sürahi** (6-10 fincan)
- 2 Seçimin su tankında bulunan su miktarına ve filtrede bulunan kahve tozu miktarına göre ayarlanması gerekir.
- 3 Bu işlevin yanlış seçimi makinenin işlevselliğini etkilemez, ancak yapılan kahvenin kalitesi ve tadı etkilenir.
- 4 Fincan seçimi işlevi ayrıca koyu veya açık bir fincan kahve eldesinde de kullanılabilir.
- Aşağıdaki tablo koyu veya açık bir kahve elde etmeye yardımcı olmak amacıyla tank içindeki su hacmine göre kullanılacak ayarları gösterir. Kendi kişisel zevkinize göre istenen sertlikle kahve elde edene kadar farklı ayarları rahatça deneyin.

	1-5 fincan	6-10 fincan
1/2 Sürahi	Standart	Daha koyu
1 Sürahi	Daha açık	Standart

### TEMİZLİK VE BAKIM

#### Yeniden doldurma

- 1 Kahve makinesini kapatın ve 30 dakika soğumasını bekleyin.
- 2 Su deposu ayırma düğmesine **4** basarak su deposunu ayırın ve seviye göstergesini **6** bir kılavuz olarak kullanarak gerekli miktarda suyu doldurun. Su ve seviye göstergesi fincanlar **A** şeklinde işaretlenir.
- ARC kahve makinesinin manuel versiyonu ünitenin üst kısmında bir hızlı doldurma kapağına sahiptir **B**. Kilidini açmak için kapağı basitçe çevirin ve seviye göstergesini bir kılavuz olarak kullanarak gerekli miktarda su ile doldurun.

#### Kireç çözme

- Su sertliğinin yüksek olduğu bir bölgede yaşıyorsanız, kahve makinesinizin düzenli aralıklarla, ör 2-3 ay gibi, kireçten arındırılması önerilir. Orta derece su sertliğine sahip bölgelerde, her 6 ayda bir kireçten arındırma işlemi yapmanız gerekir.
- Su filtreleri bilinenden daha yavaş geçiriyorsa, bu kireçten arındırma işleminin gerekli olduğunu bir işaretidir.
- Kahve makineleri ve plastik su ısıtıcılar için özel olarak üretilmiş sıvı kireç çözücülerini kullanmanızı önermekteyiz. Şişe veya torba üzerindeki talimatları okuyun ve ardından kahve yapmadan önce kahve makinesini sadece su ile 3 defa çalıştırın.
- Paket üzerinde kahve makineleri için özel olarak üretilmiş belirtilmeyen su ısıtıcı kireç çözücülerini kullanmayın.

NOT:

- **Kalıcı ağ filtre kireç çözme sırasında yerinden alınmalıdır.**

#### Temizleme

- 1 Kahve makinesinin fişini çekin ve soğumasını bekleyin.
- 2 Kahve makinesini sıvı içine daldırmayın.
- 3 Su tankını soğuk suyla ara sıra yıkayın. Geride bırakılan herhangi bir kalıntı veya tiftik kahve makinesini tıkalı hale getirebilir.
- 4 Kalıcı filtreyi **11** ve filtre tutucuyu sökün, kullanılan öğütülmüş kahveyi atın ve ılık sabunlu suyla yıkayın. Kireç sökme ile birlikte aynı anda uzun süreli suya batırma önerilir. Yıkayın ve iyice kurulayın.
- 5 Sürahiyi ılık sabunlu suyla yıkayın. Tüm kısımları iyice yıkayın ve kurulayın.

**NOT: Sürahi bulaşık makinesinde yıkanmaz.**

- 6 Tüm dış yüzeyleri ıslak bir bezle silin ve iyice kurulayın.
- Filtre tutucunun altına yer alan damlatma valfinin temizleme sırasında zarar görmemesi için dikkatli olunmalıdır.
- Sert veya aşındırıcı temizleyiciler kullanmayın.

## YARDIM HATTI

Cihazınızla ilgili herhangi bir zorluk yaşarsanız, çekinmeden arayın. Cihazı satın aldığınız mağazadan daha fazla yardım sağlayabiliriz.

Personelimizin sorunuza hızlı bir şekilde cevap verebilmesi için lütfen aşağıdaki bilgileri hazır bulundurun:

- Ürünün adı.
- Cihazın altında belirtilen model numarası.
- Cihazın altında belirtilen seri numarası.

## WEB SİTESİ

Ayrıca web sitesi üzerinden bize ulaşabilir veya geniş Morphy Richards ürün gamından cihazlara, yedek parçalara ve aksesuarlara göz atmak veya satın almak için bu siteyi ziyaret edebilirsiniz.

[www.morphyrichards.com](http://www.morphyrichards.com)

## İKİ YILLIK GARANTİNİZ

Cihazı satın aldığınızın kanıtı olarak, satın alma belgenizi saklamanız gerekmektedir. İleride başvurmak amacıyla fişinizi, bu belgenin arka sayfasına zımbalayın.

Ürününüz arıza yaparsa lütfen aşağıdaki bilgileri aktarın. Bu numaralar ürünün alt kısmında bulunmaktadır.

Model no.

Seri no.

Tüm Morphy Richards ürünleri, fabrika çıkışından önce tek tek test edilmektedir. Herhangi bir cihazın satın alındıktan sonraki 28 gün içinde arızalı olduğunun saptanması halinde, cihazın yenisiyle değiştirilmesi için satın alınan noktaya iade edilmesi gerekir.

Eğer arıza 28 günden sonra ve satın alınmasından sonraki 24 ay içinde oluşursa, belirtilen adresteki yerel servis merkezinizle irtibat kurun. Ürünü (güvenli, gerektiği gibi paketlenmiş olarak) satın alma belgesinin bir kopyasıyla birlikte, aşağıdaki adrese iade etmeniz istenecektir.

Böylece, aşağıda belirtilen istisnalara (Bkz. İstisnalar) tabi olmak kaydıyla, arızalı cihaz onarılır veya yenisiyle değiştirilir ve genellikle teslim alındıktan sonraki 7 iş günü içinde gönderilir.

Bu ürünün herhangi bir nedenle 2 yıllık garanti süresi içinde yenisiyle değiştirilmesi halinde, yeni ürünün garanti süresi, ilk ürünün satın alma tarihinden itibaren hesaplanacaktır. Bu nedenle ilk satın alma tarihini gösteren orijinal kasa fişinizi veya faturanızı muhafaza etmeniz büyük önem taşır.

Garantiye hak kazanmak için cihaz, verilen talimatlar doğrultusunda kullanılmış olmalıdır.

## İstisnalar

Aşağıdaki durumlarda Morphy Richards, ürünleri garanti koşulları kapsamında yenileriyle değiştirmek veya onarmakla yükümlü değildir:

- 1 Kaza ile, hatalı veya ihmalkâr kullanım nedeniyle veya bunlarla ilişkilendirilebilecek şekilde oluşan, üreticinin tavsiyelerine uyulmamasından, voltaj dalgalanmalarından veya nakliyede oluşan bir hasardan kaynaklanan arızalar.
- 2 Cihazın, ürünün üzerinde damgalı olandan farklı bir voltaj beslemesiyle kullanıldığı durumlar.

- 3 Bizim servis elemanlarımız (veya yetkili satıcılarımız) dışındaki kişiler tarafından yapılmaya çalışılan onarımlar.
- 4 Cihazın kiralandığı veya ev dışı amaçlarla kullanıldığı durumlar.
- 5 Cihazın ikinci el oluşu.
- 6 Morphy Richards'ın garanti dahilinde servis verme sorumluluğunun olmadığı durumlar.
- 7 Garanti kapsamı dışındaki torba, filter ve cam karaf gibi sarf malzemeleri.
- 8 Garanti kapsamı dışında bulunan pil ve pilin akması ile oluşan hasarlar.

Bu garanti yukarıda açıkça belirtilenler haricinde herhangi bir hak sağlamaz ve sonuçta oluşan kayıp veya hasarlara dair tazmin taleplerini kapsamaz. Bu garanti, bir ek fayda olarak sunulmaktadır ve tüketici olarak sizin yasal haklarınızı etkilemez.

- EN** Morphy Richards products are intended for household use only. See usage limitations within the location sub-heading in the important safety instructions. Morphy Richards has a policy of continuous improvement in product quality and design. The Company, therefore, reserves the right to change the specification of its models at any time.

#### The After Sales Division,

Morphy Richards Ltd, Mexborough, South Yorkshire, England, S64 8AJ  
Helpline (office hours) UK 0845 871 0954 Republic of Ireland 1800 409119

- AU** Australia - Service centre locations

#### Asko Appliances (Australia) Pty Ltd.

Victoria  
35 Sunmore Close, Moorabbin. 3189 T: 03 8551 2200

#### New South Wales

F3/3-9 Birnie Ave., Lidcombe. 2141 T: 02 8748 2900

#### Queensland

2/112 Fison Ave., Eagle Farm. 4009 T: 07 3623 2700

#### South Australia

45 Hampton Road, Keswick. 5035 T: 08 8293 1833

#### Western Australia

15 Walters Drive, Osborne Park. 6017 T: 08 9244 4366

- F** Les produits Morphy Richards sont conçus pour un usage exclusivement domestique. Voir les limitations d'usage dans le sous-titre Positionnement des Consignes de sécurité importantes. Morphy Richards s'engage à mener une politique d'amélioration continue en termes de qualité et de conception. Le fabricant se réserve donc le droit de modifier sans préavis la spécification de ses modèles.

#### Glen Dimplex France

ZI de l'Eglantier  
20, rue des Cerisiers  
91028 Evry cedex 2851

T: + 33 (0)1 69 11 11 91

F: + 33 (0)1 60 86 15 24

- D** Morphy Richards Produkte sind nur für den Einsatz im Haushalt vorgesehen. Lesen Sie dazu die Einschränkungen bezüglich der Nutzung, die in der Zweitüberschrift der wichtigen Sicherheitshinweise erläutert werden. Ständige Verbesserungen an der Produktqualität und dem Design gehören zur Philosophie von Morphy Richards. Aus diesem Grunde behält sich die Firma das Recht vor, die Angaben zu ihren Modellen jederzeit zu ändern.

#### Glen Dimplex Deutschland GmbH

Service-Hotline: +49(0) 1805/398 346 (0,14 Euro/Min)  
Service-Fax: +49(0) 1805/355 467  
email: service@glendimplex.de

#### Österreich

Kundendienst  
Merangasse 17  
A-8010 Graz

Telefon: +43(0) 316/323-041

Telefax: +43(0)316/382-963

- E** Los productos Morphy Richards están concebidos solamente para uso doméstico. Consulte las limitaciones de uso en un subtítulo de las instrucciones de seguridad importantes. Morphy Richards tiene una política de mejora en la calidad y diseño de sus artículos. La compañía, por lo tanto, se reserva el derecho de cambiar en cualquier momento las especificaciones de sus modelos.

- NL** De producten van Morphy Richards zijn alleen bedoeld voor huishoudelijk gebruik. Zie de gebruikbeperkingen binnen de locatiesubtitel in de belangrijke veiligheidsinstructies. Morphy Richards streeft ernaar de kwaliteit en het design van zijn producten voortdurend te verbeteren. Het bedrijf behoudt zich daarom het recht voor om de specificaties van de producten op ieder ogenblik te wijzigen.

#### Glen Dimplex Benelux BV

Antennestraat 84  
1322 AS Almere  
Nederland

T: +31-(0)-36 538 70 40  
Service: +31-(0)-36-538 70 55  
E: info@glendimplex.nl

F: +31-(0)-36-538 70 41

www.morphyrichards.nl

- B** Les produits Morphy Richards sont conçus pour un usage exclusivement domestique. Voir les limitations d'usage dans le sous-titre Positionnement des Consignes de sécurité importantes. Morphy Richards s'engage à mener une politique d'amélioration continue en termes de qualité et de conception. Le fabricant se réserve donc le droit de modifier sans préavis la spécification de ses modèles.

De producten van Morphy Richards zijn alleen bedoeld voor huishoudelijk gebruik. Zie de gebruikbeperkingen binnen de locatiesubtitel in de belangrijke veiligheidsinstructies. Morphy Richards streeft ernaar de kwaliteit en het design van zijn producten voortdurend te verbeteren. Het bedrijf behoudt zich daarom het recht voor om de specificaties van de producten op ieder ogenblik te wijzigen.

#### Glen Dimplex Benelux BV

Gentsestraat 60  
B- 9300 Aalst  
België

T: +32-(0)-53 82 88 62  
E: info@glendimplex.be

F: +32-(0)-53 82 88 63  
www.morphyrichards.be

- P** Os produtos Morphy Richards foram concebidos apenas para utilização doméstica. Consulte as limitações à utilização no sub-cabeçalho de posicionamento, nas instruções importantes de segurança. A Morphy Richards respeita uma política de aperfeiçoamento contínuo da qualidade e design do produto. Desta forma, a companhia reserva-se o direito de alterar as especificações destes modelos a qualquer momento.

#### Imporaudio Lda

Rua D. Marcos Da Cruz 1281  
4455-482 Penafita  
Portugal

T: +351 22 996 67 40

Fax: +351 22 996 67 41

- I** I prodotti Morphy Richards sono concepiti esclusivamente per uso domestico. Vedere le limitazioni d'uso nel sottotitolo delle importanti istruzioni di sicurezza. Morphy Richards è costantemente impegnata a migliorare la qualità e il design dei propri prodotti, pertanto si riserva il diritto di modificare le specifiche dei diversi modelli in qualunque momento.

#### Glen Dimplex Italia Srl

Via delle Rose 7, 24040 Lallio (BG)  
Assistenza telefonica (Lun-Ven)  
08:30 - 12:30 / 14:00 - 18:00

T: 035-201042

F: 035-200492

- DK** Morphy Richards produkter er kun beregnet til husholdningsbrug. Se brugsbegrænsningerne under overskriften om placering i de vigtige sikkerhedsinstruktioner. Det er praksis hos Morphy Richards at fortsætte udviklingen af produktets kvalitet og design. Firmaet forbeholder sig derfor retten til at ændre modelernes specifikationer når som helst.

- S** Produkter från Morphy Richards är endast avsedda för hushållsbruk. Se användarbegränsningar under rubriken i de viktiga säkerhetsinstruktionerna. Morphy Richards har en policy för kontinuerlig förbättring i produktkvalitet och utformning. Företaget förbehåller sig därför rätten att när som helst ändra specifikationerna för sina modeller.

- PL** Produkty Morphy Richards są przeznaczone wyłącznie do użytku domowego. Zapoznaj się z informacjami na temat ograniczonego użytkowania urządzeń, które znajdują się w podrozdziale instrukcji dotyczących bezpieczeństwa. Morphy Richards prowadzi politykę ciągłej poprawy jakości i wzoru produktów. Firma zastrzega sobie prawo zmiany specyfikacji modeli w dowolnej chwili.

#### Glen Dimplex Polska Sp. z o.o

Ul. Świrszczyńska 33  
60-479 Poznań  
NIP 781-16-70-985

T: + 48 (0)61 8425 805

F: + 48 (0)61 8425 806

- RU** Изделия Morphy Richards предназначены только для бытового использования. См. информацию об ограничениях использования в подразделе "Размещение" в главе "Важные меры предосторожности". Morphy Richards постоянно совершенствует качество и дизайн своей продукции. Таким образом, компания оставляет за собой право в любое время вносить изменения в технические характеристики своих изделий.

- CZ** Výrobky Morphy Richards jsou určeny pouze k použití v domácnostech. Podívejte se na omezení použití v podtitulku umístění v důležitých bezpečnostních pokynech. Morphy Richards usiluje o neustálé zdokonalování kvality a provedení. Proto si vyhrazuje právo kdykoliv změnit specifikace svých modelů.

#### Tauer Elektro a.s.

Mlády Horákové 4  
568 02 Svitavy

T: +420 461 540 130

F: +420 461 540 133

- TR** Morphy Richards ürünleri sadece ev içi kullanım amaçlıdır. Morphy Richards, ürün kalitesi ve tasarımında sürekli geliştirme politikasına sahiptir. Bu nedenle Şirket, modellerinin özelliklerini herhangî bir zamanda değıştirme hakkını saklı tutar.

#### Gizpa Dayanıklı Tüketim Mamülleri

Tic. ve Paz. İhr. A.Ş.  
Atatürk Cd. 19 Mayıs Mah. Esin Sok. No: 2/2  
Kozyatağı-İSTANBUL

Tel +90(0216) 411 23 77

Fax +90(0216) 369 33 42



- GB** For electrical products sold within the European Community.  
At the end of the electrical products useful life it should not be disposed of with household waste.  
Please recycle where facilities exist.  
Check with your Local Authority or retailer for recycling advice in your country.
- F** Pour les appareils électriques vendus dans la Communauté européenne.  
Lorsque les appareils électriques arrivent à la fin de leur vie utile, il ne faut pas les jeter à la poubelle.  
Il faut les recycler dans des centres spécialisés, s'ils existent.  
Consultez la municipalité ou le magasin où vous avez acheté l'appareil pour obtenir des conseils sur le recyclage dans votre pays.
- D** Für elektrische Artikel, die in der europäischen Gemeinschaft verkauft werden.  
Am Ende der Nutzungsdauer sollte das Gerät nicht im regulären Hausmüll entsorgt werden.  
Bitte einer Recycling-Sammelstelle zuführen.  
Informationen über geeignete Recycling-Aannahmestellen erhalten Sie bei Ihrer Stadt- bzw. Ortsverwaltung.
- E** Para productos eléctricos vendidos en la Comunidad Europea.  
Al final de su vida útil los productos eléctricos no deberán desecharse con el resto de residuos domésticos.  
Recíclalos en las instalaciones destinadas para ello.  
Infórmese sobre consejos de reciclaje en su tienda habitual o consulte a las autoridades locales de su país.
- NL** Voor elektrische producten verkocht in de Europese Gemeenschap.  
Op het einde van zijn levensduur mag een elektrisch product niet worden meegegeven met het gewone huisvuil.  
Laat het product recycleren als deze mogelijkheid voorzien is.  
Vraag bij uw lokale overheid of in uw winkel waar u daarvoor terecht kunt.
- P** Para produtos eléctricos vendidos na Comunidade Europeia.  
Quando os produtos eléctricos atingirem o final da sua vida útil, não devem ser eliminados juntamente com o lixo doméstico.  
Faça a reciclagem nos locais apropriados.  
Contacte as autoridades locais ou o revendedor para saber como efectuar a reciclagem no seu país.
- I** Per gli elettrodomestici venduti all'interno della Comunità europea.  
Al termine della vita utile, non smaltire l'elettrodomestico nei rifiuti domestici.  
Riciclarlo laddove esistono le strutture.  
Verificare con la Locale Autorità o con il dettagliante in merito alle possibilità di riciclaggio nel proprio paese.
- DK** Angående elektriske produkter, der sælges inden for EU.  
Når det elektriske produkt har nået enden af sin levetid, må det ikke bortkastes sammen med husholdningsaffaldet.  
Det bedes genbrugs, hvor der er faciliteter hertil.  
Bed de lokale myndigheder eller forhandleren om råd om genbrug i dit land.
- S** Gäller elektriska produkter som säljs inom Europeiska Unionen.  
När elektriska produkter inte längre kan användas ska de inte kastas med vanliga hushållsopor.  
Lämna dem till återvinning där det finns möjlighet.  
Kontakta lokala myndigheter eller försäljningsstället och kontrollera vad som gäller för återvinning i ditt land.
- PL** Dla produktów elektrycznych sprzedawanych na terenie Wspólnoty Europejskiej.  
Po zakończeniu okresu używalności produktów elektrycznych, nie należy ich wyrzucać wraz z odpadkami pochodzącymi z gospodarstwa domowego.  
Jeżeli istnieją odpowiednie zakłady zajmujące się utylizacją, produkty należy poddać recyklingowi.  
W celu uzyskania porady na temat recyklingu w Twoim kraju zwróć się do miejscowych władz lub lokalnego sprzedawcy.
- CZ** Pro elektrické výrobky prodávané v Evropském společenství.  
Elektrické výrobky se po skončení životnosti nesmí vyhazovat do domovního odpadu.  
Nechte je recyklovat v příslušných zařízeních.  
Informace o recyklaci ve vaší zemi si zjistěte od místních úřadů nebo prodejce.

GB

F

D

E

NL

P

I

DK

S

PL

RU

CZ

TR

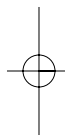
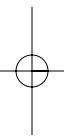

**morphyrichards®**

CM47110MEE Rev 1 08/09

[www.morphyrichards.com](http://www.morphyrichards.com)

